



8575990B



DISHWASHER

Use & Care Guide

For questions about features, operation/performance parts, accessories or service, call: **1-800-253-1301**.

In Canada, call for assistance **1-800-461-5681**, for installation and service, call: **1-800-807-6777**

or visit our website at...

www.whirlpool.com or www.whirlpool.com/canada

LAVE-VAISSELLE

Guide d'utilisation et d'entretien

Au Canada, pour assistance, composez le **1-800-461-5681**, pour installation ou service, le **1-800-807-6777**

ou visitez notre site web à
www.whirlpool.com/canada

Table of Contents/Table des matières..... 2



**Model Series/Modèles des séries
DU915, DU930, DP940, DU945,
DU948, DU950, DU951, DUL140**

TABLE OF CONTENTS

DISHWASHER SAFETY	3
PARTS AND FEATURES	5
Control Panels	6
UNDERCOUNTER START-UP GUIDE	6
Using Your New Dishwasher	6
Stopping Your Dishwasher	7
PORTABLE START-UP GUIDE	7
Using Your New Dishwasher	7
Stopping Your Dishwasher	8
CONNECTING THE DISHWASHER	8
Connecting the Faucet Adapter	8
Connecting to Water and Electrical Supply	9
Using the Faucet	9
Disconnecting the Dishwasher	9
DISHWASHER LOADING	9
Loading Suggestions	9
Loading Top Rack	10
Loading Bottom Rack	10
Loading Silverware Basket	11
DISHWASHER USE	12
Detergent Dispenser	12
Rinse Aid Dispenser	13
Dishwasher Efficiency Tips	13
Cycle Selection Charts	14
Canceling a Cycle	15
Changing a Cycle or Setting	15
Adding Items During a Cycle	15
Option Selections	15
Cycle Status Indicators	16
Drying System	16
Overfill Protection Float	16
WASHING SPECIAL ITEMS	17
DISHWASHER CARE	17
Cleaning	17
Drain Air Gap	18
Storing	18
TROUBLESHOOTING	18
FILTER MODULE	20
ASSISTANCE OR SERVICE	20
In the U.S.A.	20
In Canada	20
WARRANTY	21

TABLE DES MATIÈRES

LA SÉCURITÉ DU LAVE-VAISSELLE	23
PIÈCES ET CARACTÉRISTIQUES	25
Tableaux de commande	26
GUIDE DE MISE EN MARCHÉ - SOUS COMPTOIR	26
Utilisation de votre nouveau lave-vaisselle	26
Arrêt du lave-vaisselle	27
GUIDE DE MISE EN MARCHÉ - APPAREIL MOBILE	27
Utilisation de votre nouveau lave-vaisselle	27
Arrêt du lave-vaisselle	28
CONNEXION DU LAVE-VAISSELLE MOBILE	28
Connexion de l'adaptateur pour robinet	28
Connexion à la source d'eau et d'alimentation électrique	29
Utilisation du robinet	29
Déconnexion du lave-vaisselle	29
CHARGEMENT DU LAVE-VAISSELLE	29
Suggestions de chargement	29
Chargement du panier supérieur	30
Chargement du panier inférieur	31
Chargement du panier à couverts	31
UTILISATION DU LAVE-VAISSELLE	33
Distributeur de détergent	33
Distributeur d'agent de rinçage	34
Conseils d'efficacité pour le lave-vaisselle	34
Tableaux de sélection de programmes	35
Annulation d'un programme	36
Changement d'un programme ou réglage	36
Addition de vaisselle durant un programme	36
Sélection d'options	36
Indicateurs d'état d'avancement du programme	37
Système de séchage	37
Dispositif de protection contre le débordement	37
LAVAGE D'ARTICLES SPÉCIAUX	38
ENTRETIEN DU LAVE-VAISSELLE	39
Nettoyage	39
Dispositif anti-refoulement	39
Remisage	39
DÉPANNAGE	40
MODULE DU FILTRE	42
ASSISTANCE OU SERVICE	42
Aux États-Unis	42
Au Canada	42
GARANTIE	43



DISHWASHER SAFETY

Your safety and the safety of others are very important.

We have provided many important safety messages in this manual and on your appliance. Always read and obey all safety messages.



This is the safety alert symbol.

This symbol alerts you to potential hazards that can kill or hurt you and others.

All safety messages will follow the safety alert symbol and either the word "DANGER" or "WARNING." These words mean:

⚠ DANGER

You can be killed or seriously injured if you don't immediately follow instructions.

⚠ WARNING

You can be killed or seriously injured if you don't follow instructions.

All safety messages will tell you what the potential hazard is, tell you how to reduce the chance of injury, and tell you what can happen if the instructions are not followed.

IMPORTANT SAFETY INSTRUCTIONS

WARNING: When using the dishwasher, follow basic precautions, including the following:

- Read all instructions before using the dishwasher.
- Use the dishwasher only for its intended function.
- Use only detergents or rinse agents recommended for use in a dishwasher, and keep them out of the reach of children.
- When loading items to be washed:
 - 1) Locate sharp items so that they are not likely to damage the door seal; and
 - 2) Load sharp knives with the handles up to reduce the risk of cut-type injuries.
- Do not wash plastic items unless they are marked "dishwasher safe" or the equivalent. For plastic items not so marked, check the manufacturer's recommendations.
- Do not touch the heating element during or immediately after use.
- Do not operate the dishwasher unless all enclosure panels are properly in place.
- Do not tamper with controls.
- Do not abuse, sit on, or stand on the door, lid, or dish racks of the dishwasher.
- To reduce the risk of injury, do not allow children to play in or on the dishwasher.
- Under certain conditions, hydrogen gas may be produced in a hot water system that has not been used for two weeks or more. **HYDROGEN GAS IS EXPLOSIVE.** If the hot water system has not been used for such a period, before using the dishwasher turn on all hot water faucets and let the water flow from each for several minutes. This will release any accumulated hydrogen gas. As the gas is flammable, do not smoke or use an open flame during this time.
- Remove the door or lid to the washing compartment when removing an old dishwasher from service or discarding it.

SAVE THESE INSTRUCTIONS

GROUNDING INSTRUCTIONS

■ For a grounded, cord-connected dishwasher:

The dishwasher must be grounded. In the event of a malfunction or breakdown, grounding will reduce the risk of electric shock by providing a path of least resistance for electric current. The dishwasher is equipped with a cord having an equipment-grounding conductor and a grounding plug. The plug must be plugged into an appropriate outlet that is installed and grounded in accordance with all local codes and ordinances.

WARNING: Improper connection of the equipment-grounding conductor can result in a risk of electric shock. Check with a qualified electrician or service representative if you are in doubt whether the dishwasher is properly grounded. Do not modify the plug provided with the dishwasher; if it will not fit the outlet, have a proper outlet installed by a qualified electrician.

■ For a permanently connected dishwasher:

The dishwasher must be connected to a grounded metal, permanent wiring system, or an equipment-grounding conductor must be run with the circuit conductors and connected to the equipment-grounding terminal or lead on the dishwasher.

SAVE THESE INSTRUCTIONS

- Install where dishwasher is protected from the elements. Protect against freezing to avoid possible rupture of fill valve. Such ruptures are not covered by the warranty. See “Storing” in the “Dishwasher Care” section for winter storage information.
- Install and level dishwasher on a floor that will hold the weight, and in an area suitable for its size and use.
- Remove all shipping plugs from hoses and connectors (such as the cap on the drain outlet) before installing. See Installation Instructions for complete information.

PARTS AND FEATURES

This manual covers several different models. The dishwasher you have purchased may have some or all of the parts and features listed below.

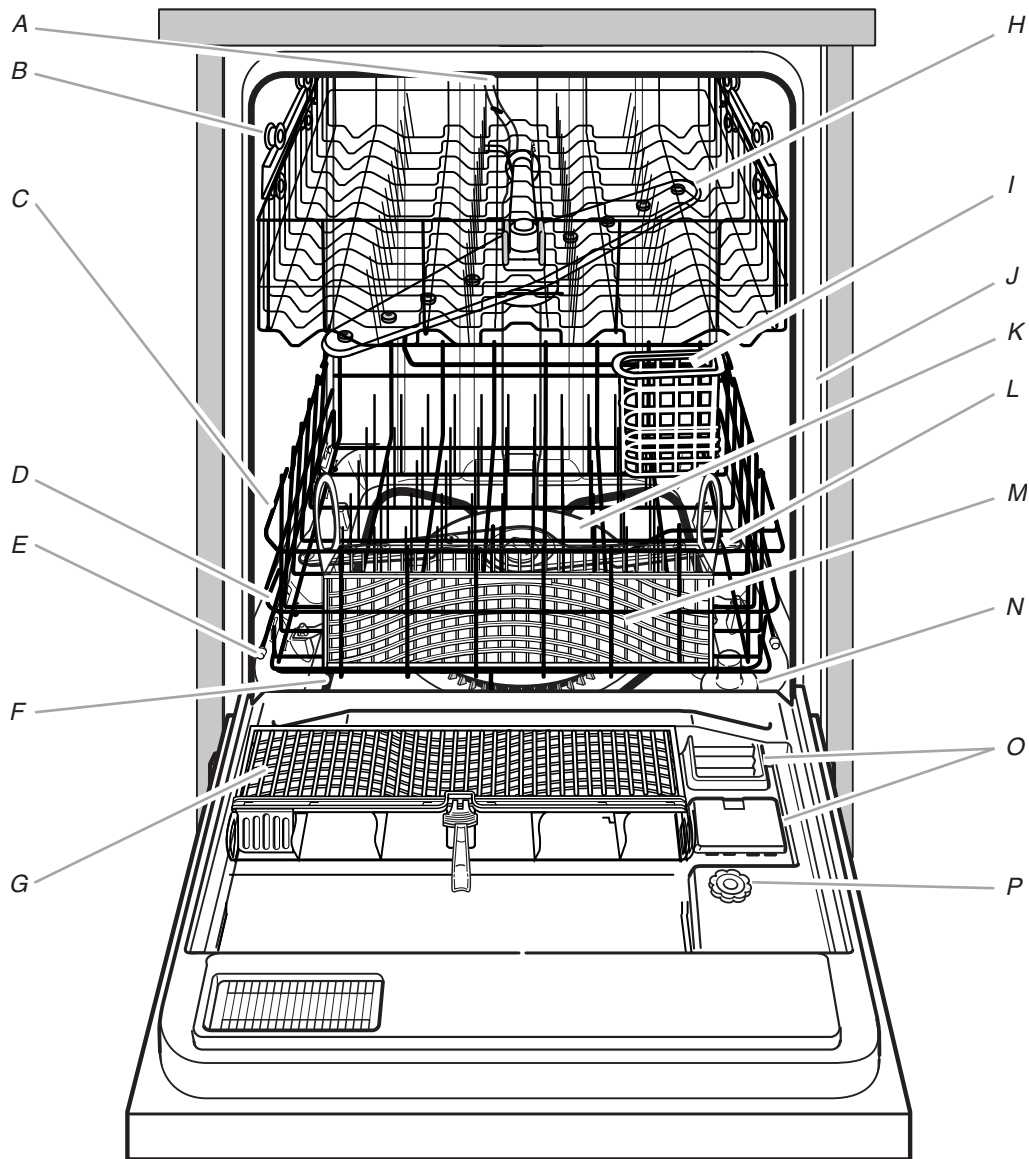

- A. Upper level wash
- B. 3-position adjuster
(on some models)
- C. Water inlet opening (in tub wall)
- D. Bottom rack
- E. Rack bumper
- F. Heating element

- G. ANYWARE™ silverware basket
(on some models)
- H. Top spray arm
- I. Utensil caddy (on some models)
- J. Model and serial number label
- K. POWER CLEAN™ filter module
- L. Lower spray arm
- M. Silverware basket (on some models)

- N. Overfill protection float
- O. Detergent dispenser
- P. Rinse aid dispenser

Other features your dishwasher may have

Light item clips

Control Panels

Series DU915, DU945, DU950 and DU951

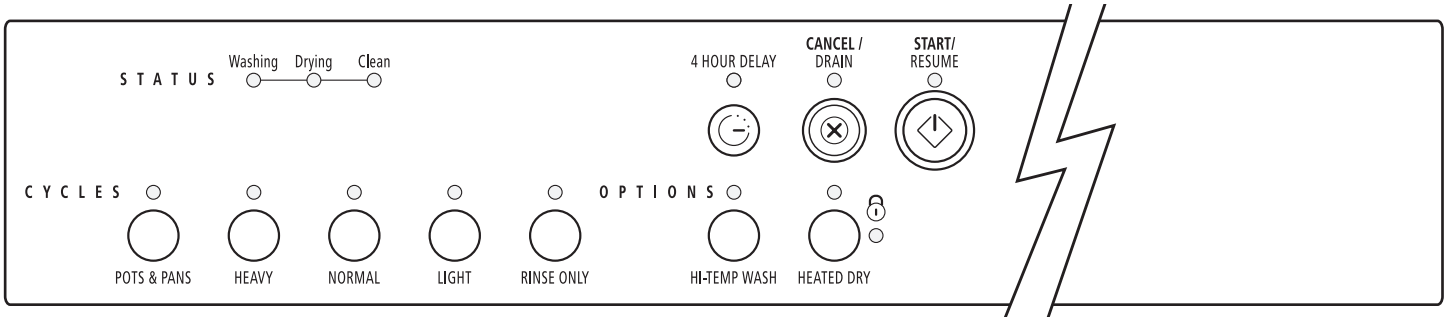

Series DU930, DP940, DU948 and DUL140

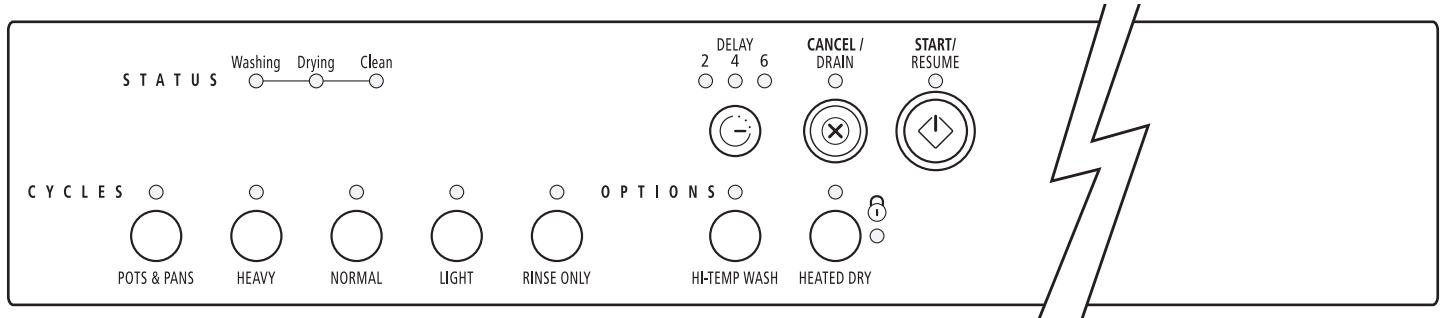

UNDERCOUNTER START-UP GUIDE

Before using your dishwasher, remove all packaging materials. Read this entire Use and Care Guide. You will find important safety information and useful operating tips.

Using Your New Dishwasher

⚠ WARNING

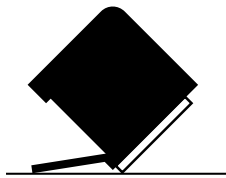

Tip Over Hazard

Do not use dishwasher until completely installed.
Do not push down on open door.
Doing so can result in serious injury or cuts.

⚠ WARNING



Electrical Shock Hazard

Electrically ground dishwasher.
Connect ground wire to green ground connector in terminal box.
Do not use an extension cord.
Failure to follow these instructions can result in death, fire, or electrical shock.

1. Scrape large food soil and hard items (toothpicks or bones) from dishes.

2. Properly load the dishwasher. (See “Dishwasher Loading.”) Make sure nothing prevents the spray arm(s) from spinning freely.

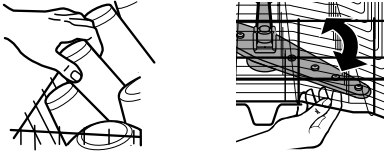

3. Add detergent and check the rinse aid dispenser. Add rinse aid if needed. (See “Dishwasher Use.”)

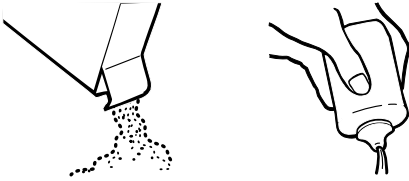

4. Push door firmly closed. The door latches automatically. Run hot water at the sink nearest your dishwasher until the water is hot. (See “Dishwasher Efficiency Tips.”) Turn off water.

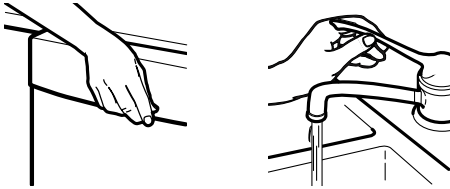

5. Select the desired cycle and options. (See “Dishwasher Use.”)

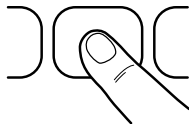

6. Press START/RESUME.

Stopping Your Dishwasher

You can stop your dishwasher anytime during a cycle.

1. Open the door slightly.
2. Wait for the spraying action to stop. Then open the door all the way, if needed.

Close the door to continue the cycle.

OR

Press CANCEL/DRAIN. A 2-minute drain starts.

PORTABLE START-UP GUIDE

Before using your dishwasher, remove all packaging materials. Read this entire Use and Care Guide. You will find important safety information and useful operating tips.

Using Your New Dishwasher

⚠ WARNING



Electrical Shock Hazard

Plug into a grounded 3 prong outlet.

Do not remove ground prong.

Do not use an adapter.

Do not use an extension cord.

Failure to follow these instructions can result in death, fire, or electrical shock.

A power supply of 120 volts, 60 Hz AC, 15 or 20 amps, is required.

1. Plug into a grounded 3 prong outlet.
2. Scrape large food soil and hard items (toothpicks or bones) from dishes.
3. Properly load the dishwasher. (See “Dishwasher Loading.”) Make sure nothing prevents the spray arm(s) from spinning freely.

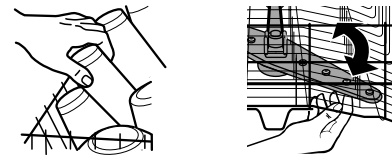

4. Add detergent and check the rinse aid dispenser. Add rinse aid if needed. (See “Dishwasher Use.”)

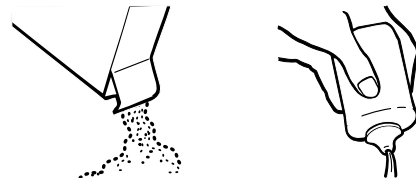

- Push door firmly closed. The door latches automatically. Run hot water at the sink where you will connect dishwasher until water is hot. (See "Dishwasher Efficiency Tips.") Turn off the water and hook the dishwasher to the faucet. (See "Connecting the Dishwasher.") Turn on the hot water.

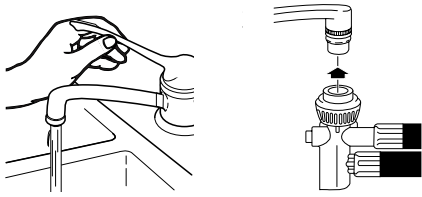

- Press the desired cycle and option selections. (See "Dishwasher Use.")

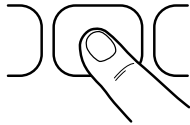

- Press START/RESUME.

Stopping Your Dishwasher

You can stop your dishwasher anytime during a cycle.

- Open the door slightly.
- Wait for the spraying action to stop. Then open the door all the way, if needed.

Close the door to continue the cycle.

OR

Press CANCEL/DRAIN. A 2-minute drain starts.

CONNECTING THE DISHWASHER

Connecting the Faucet Adapter

NOTE: A special adapter must be installed on the faucet before the dishwasher can be connected. Complete Installation Instructions and the adapter are packed with your dishwasher. (See the Installation Instructions.)

When moving your dishwasher, make sure the door is latched. Hold the dishwasher at the top front corners.

Preparing the faucet

- Remove the screen holder or aerator, screen, and washer from the end of the faucet.
- Use the faucet adapter that came with your portable dishwasher to modify the faucet where the dishwasher will be used.

NOTE: Remove and save the washer, screen, and screen holder or aerator for future use.

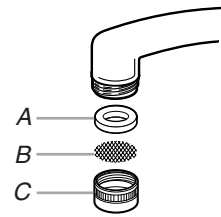

- A. Washer
- B. Screen
- C. Screen holder or aerator

Connecting the faucet adapter to faucets with external threads

Insert the two screens and then the thin washer from the faucet adapter kit into the faucet adapter. Attach the adapter onto the end of the faucet.

NOTE: Do not use the thick washer.

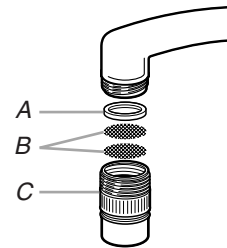

- A. Thin washer
- B. Screens
- C. Faucet adapter

Connecting the faucet adapter to faucets with internal threads

Insert the 2 screens, the thin washer, and then the thick washer from the faucet adapter kit into the faucet adapter. Attach the adapter onto the end of the faucet.

NOTE: Use both washers.

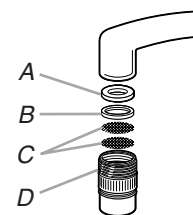

- A. Thick washer
- B. Thin washer
- C. Screens
- D. Faucet adapter

Connecting to Water and Electrical Supply

1. Run water at the faucet until it is hot. Turn the water off.
2. Pull the hoses out of their storage compartment on the back of the dishwasher.

NOTE: Make sure the hoses are not kinked or twisted. Kinked hoses reduce washing performance.

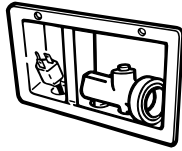

3. Pull down on the locking collar while lifting the hose connector onto the faucet adapter.

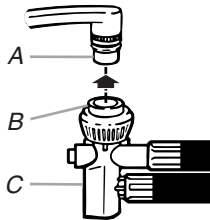

A. Faucet adapter
B. Locking collar
C. Hose connector

4. When the connector snaps into place, release the locking collar.
5. Turn the hot water on slowly until it is all the way on.
6. Plug into a grounded 3 prong outlet.

Using the Faucet

You can draw water from the faucet while the dishwasher is connected.

NOTE: Do not draw water while the dishwasher is filling or while water is being pumped out. (This helps prevent a low fill when dishwasher is filling or mixing drain water with fresh water when dishwasher is draining.)

Press the red button on the hose connector to draw water from the faucet. (The faucet is set on hot. Adjust the faucet for the water temperature you want.)

NOTE: Turn the hot water back on after you draw water from the faucet. Turn off the cold water.

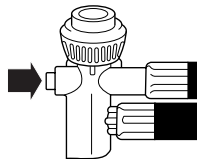

Disconnecting the Dishwasher

1. Turn the hot water off. (This can be done after the last rinse.)
2. Press the red button on the connector to release the water pressure.

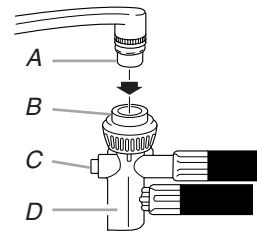

A. Faucet adapter
B. Locking collar
C. Red button
D. Hose connector

3. Lift slightly on the hose connector while pulling down the locking collar. Pull down on the connector.
4. Empty any remaining water from the connector by turning the connector upside-down.
5. Unplug the power supply cord and return it to the storage compartment.
6. Return the hoses to the storage compartment.

DISHWASHER LOADING

Loading Suggestions

- Remove leftover food, bones, toothpicks and other hard items from the dishes. It is not necessary to rinse the dishes before putting them into the dishwasher. The wash module removes food particles from the water. The module contains a chopping device which will reduce the size of food items.
NOTE: If hard items such as fruit seeds, nuts, and eggshells enter the wash module, you might hear chopping, grinding, crunching, or buzzing sounds. These sounds are normal when hard items enter the module. Do not let metallic items (such as pot handle screws) get into the wash module. Damage can occur.
- It is important for the water spray to reach all soiled surfaces.
- Load dishes so they are not stacked or overlapping, if possible. For best drying, water must be able to drain from all surfaces.
- Make sure pot lids and handles, pizza pans, cookie sheets, etc., do not interfere with the spray arm rotation.
- Run a rinse cycle to keep dishes moist if you do not plan to wash them soon. Foods such as eggs, rice, pasta, spinach, and cooked cereals may be hard to remove if they are left to dry over a period of time.

Quiet operating tips

To avoid thumping/clattering noises during operation:

- Make sure lightweight load items are secured in the racks.
- Make sure pot lids and handles, pizza pans, cookie sheets, etc., do not touch interior walls or interfere with the rotation of the spray arm.
- Load dishes so they do not touch one another.

NOTE: For built-in models, keep sink drain plugs closed during dishwasher operation to prevent noise transfer through drains.

Loading Top Rack

The top rack is designed for cups, glasses, and smaller items. (See recommended loading patterns shown.)

NOTE: The features on your dishwasher rack may vary from the drawings shown.

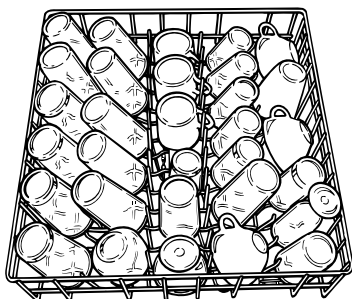

Cup and glass load

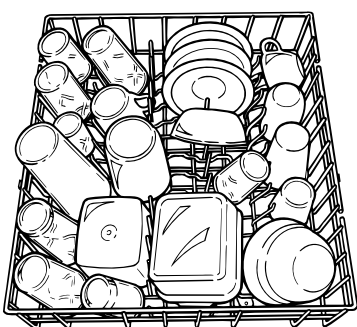

Mixed load

- Place items so open ends face down for cleaning and draining.
- Load glasses in top rack only. The bottom rack is not designed for glasses. Damage can occur.
- Place cups and glasses in the rows between tines. Placing them over the tines can lead to breakage.
- China, crystal, and other delicate items must not touch each other during dishwasher operation. Damage may occur.
- Load plastic items in the top rack only. Only plastic items marked “dishwasher safe” are recommended.
- Load plastic items so the force of the spray does not move them during the cycle.
- To avoid chipping, do not let stemware touch other items.
- Small bowls, pans, and other utensils can be placed in the top rack. Load bowls in the center section for best stability.

Adjustable 3-position top rack (on some models)

You can raise or lower the top rack to fit tall items in either the top or bottom rack. Two adjusters are located on each side of the top rack. Each adjuster has 3 preset positions. The high and low positions are marked on the adjuster.

To adjust the top rack

1. Hold the top rack with one hand near the adjuster.

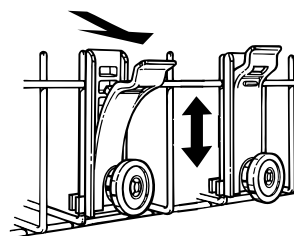

2. With the other hand, pull out the top of the adjuster.
3. Raise or lower the rack to one of the preset positions.
4. Release the adjuster.

Repeat the steps for the remaining adjusters as needed. The 4 adjusters can be raised or lowered separately or together. The top rack does not have to be level.

Light item clips (on some models)

The light-item clips hold lightweight plastic items such as cups, lids, or bowls in place during washing. You can move a clip anywhere in the rack.

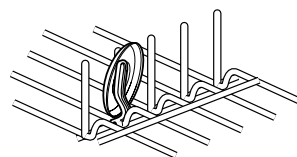

To move a clip

1. Pull the clip up and off the tine.
2. Reposition the clip on another tine.

Loading Bottom Rack

The bottom rack is designed for plates, pans, casseroles, and utensils. Items with cooked-on or dried-on food should be loaded with soiled surfaces facing inward to the spray. (See recommended loading patterns shown.)

NOTE: The features on your dishwasher rack may vary from the drawings shown.

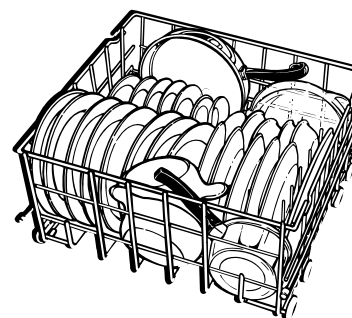

Mixed load

- Do not load glasses, cups, or plastic items in the bottom rack. Load small items in the bottom rack only if they are secured in place.
- Load plates, soup bowls, etc., between tines and facing inward to the spray.
- Overlap the edges of plates for large loads.

- Load soup, cereal, and serving bowls in the rack in a variety of ways depending upon their size and shape. Load bowls securely between the rows of tines. Do not nest bowls because the spray will not reach all surfaces.

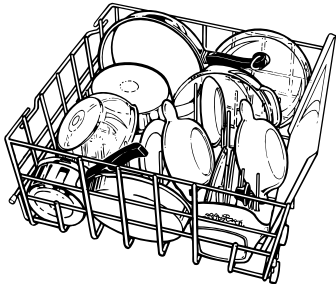

Utensil load

- Load cookie sheets, cake pans, and other large items at the sides and back. Loading such items in front can keep the water spray from reaching the detergent dispenser and silverware basket.
- Secure heavily soiled cookware face down in the rack.
- Make sure pot handles and other items do not stop rotation of the spray arm(s). The spray arm(s) must move freely.
- Do not load items between the bottom rack and the side of the dishwasher tub because they might block the water inlet opening.

NOTE: If you have removed the bottom rack for unloading or cleaning, replace it with the bumpers in front.

Loading Silverware Basket

Load the silverware basket while it is in the dishwasher or take the basket out for loading on a counter or table.

NOTE: Unload or remove the basket before unloading the racks to avoid spilling water droplets on the silverware.

Style 1 (on some models)

Mix items in each section of the basket with some pointing up and some down to avoid nesting. Spray cannot reach nested items.

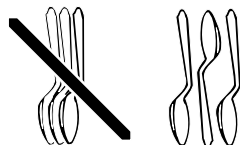
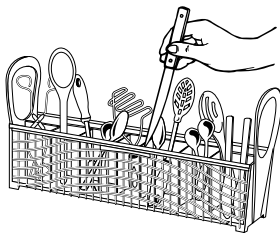

IMPORTANT: Always load items (knives, skewers, etc.) pointing down.

NOTES:

- Do not load silver or silver-plated silverware with stainless steel. These metals can be damaged by contact with each other during washing.
- Some foods (such as salt, vinegar, milk products, fruit juices, etc.) can pit or corrode silverware. Run a rinse cycle if you do not have a full load to wash immediately.

Style 2 (on some models) Models with ANYWARE™ silverware basket

To open the silverware basket

Unlock the latch.

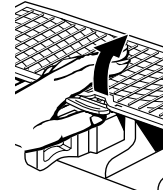

NOTE: Be sure the cover is completely latched before pulling out the bottom rack and before closing the dishwasher door.

- Place small items such as baby bottle caps, jar lids, corncob holders, etc., in the section(s) with hinged cover(s). Close the cover to hold small items in place.

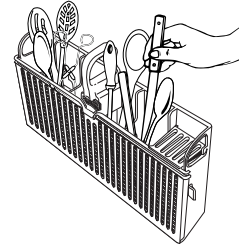

- Mix items in each section of the basket with some pointing up and some down to avoid nesting. Spray cannot reach nested items.

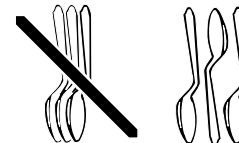

IMPORTANT: Always load items (knives, skewers, etc.) pointing down.

- The silverware basket can be hung on the door or on the bottom rack (see illustration).

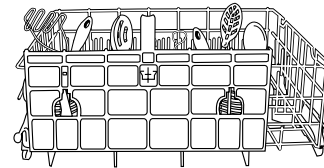

The silverware basket can also be placed inside the bottom rack.

To remove the basket from the door

1. Grasp the silverware basket by the handle. Slide it toward the top of the door.

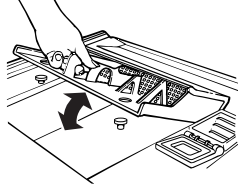

2. Lift the basket off the holding buttons.

To replace the basket in the door

1. Set the silverware basket on the holding buttons.
2. Slide the basket toward the bottom of the door until it locks in place.

NOTES:

- Do not load silver or silver-plated silverware with stainless steel. These metals can be damaged by contact with each other during washing.
- Some foods (such as salt, vinegar, milk products, fruit juices, etc.) can pit or corrode silverware. Run a rinse cycle if you do not have a full load to wash immediately.

Utensil caddy (on some models)

Use the utensil caddy to hold wooden spoons, spatulas, and similar items.

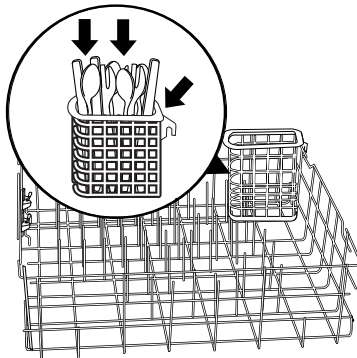

The utensil caddy has three hooks. (See arrows.) For best wash performance, hook the utensil caddy in the right rear corner of the lower rack. You can also hook it in the left front corner.

NOTE: Spin the top spray arm. Be sure items in the utensil caddy do not stop the rotation of the spray arm.

DISHWASHER USE

Detergent Dispenser

The detergent dispenser has 2 sections. The Pre-Wash section empties detergent into the dishwasher when you close the door.

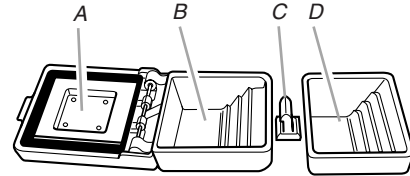

- A. Cover
- B. Main Wash section
- C. Cover latch
- D. Pre-Wash section

The larger Main Wash section automatically empties detergent into the dishwasher during the main wash. (See the “Cycle Selection Charts.”)

- Use automatic dishwashing detergent only. Other detergents can produce excessive suds that can overflow out of the dishwasher and reduce washing performance.
- Add detergent just before starting a cycle.
- Store tightly closed detergent in a cool, dry place. Fresh automatic dishwasher detergent results in better cleaning.

NOTE: Do not use detergent if you have selected a rinse cycle.

Filling the dispenser

1. If the dispenser cover is closed, open the cover by pushing the Cover latch.
2. Fill the Main Wash section with detergent. See “How much detergent to use.”
3. Fill the Pre-Wash section if needed. (See “Cycle Selection Charts.”)
4. Close the dispenser cover.

The cover will open during the cycle to dispense the detergent.

How much detergent to use

- The amount of detergent to use depends on the hardness of your water and the type of detergent. If you use too little, dishes won't be clean. If you use too much in soft water, glassware will etch.
- Water hardness can change over a period of time. Find out your water's hardness by asking your local water department, water softener company, or county extension agent.

Where to fill



Top of 3rd step (9 tsp or 45 mL)



Top of 2nd step (6 tsp or 30 mL)



Top of 1st step (3 tsp or 15 mL)

Soft to Medium Water (0-6 grains per U.S. gallon) [typical water softener water and some city water]

Soil Level	Main Wash	Pre-Wash
Lightly soiled/Pre-rinsed dishloads	3 tsp (15 mL) [top of 1st step]	3 tsp (15 mL) [top of 1st step]
Normally soiled dishloads	6 tsp (30 mL) [top of 2nd step]	6 tsp (30 mL) [top of 2nd step]
Heavily soiled dishloads	9 tsp (45 mL) [top of 3rd step]	6 tsp (30 mL) [top of 2nd step]

Medium to Hard Water (7-12 grains per U.S. gallon) [well water and some city water]

Soil Level	Main Wash	Pre-Wash
All soil types	9 tsp (45 mL) [top of 3rd step]	6 tsp (30 mL) [top of 2nd step]

NOTE: Fill amounts shown are for standard powdered detergent. Amounts may vary if you use liquid or concentrated powdered detergent. Tablet detergents should be placed in the main wash section of the detergent dispenser with the cover closed. Follow instructions on the package when using liquid dishwasher detergent, concentrated powdered detergent or tablet detergent.

IMPORTANT: See "Cycle Selection Charts" for which detergent dispenser sections to use with each cycle.

Rinse Aid Dispenser

Rinse aids prevent water from forming droplets that can dry as spots or streaks. They also improve drying by allowing water to drain off of the dishes during the final rinse by releasing a small amount of the rinse aid into the rinse water. Your dishwasher is designed to use a liquid rinse aid. Do not use a solid or bar-type.

Checking the dispenser

Check the center of the Fill Indicator cap. Clear means it needs filling.

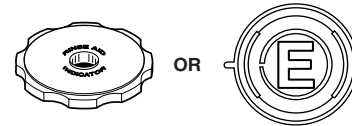

Or you can remove the Fill Indicator cap. If an "E" is visible, the dispenser is empty.

Filling the dispenser

The rinse aid dispenser holds 6 oz (175 mL) of rinse aid. Under normal conditions, this will last for about 3 months. You do not have to wait until the dispenser is empty to refill it. Try to keep it full, but be sure not to overfill it.

1. Make sure the dishwasher door is completely open.
2. Remove the Fill Indicator cap.
3. Add rinse aid. Fill to the smallest opening in the lower part of the dispenser. Overfilling can cause the rinse aid to leak out, and could cause oversudsing.

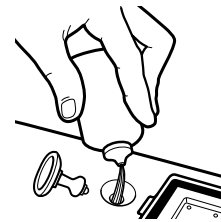

4. Clean up any spilled rinse aid with a damp cloth.
5. Replace the Fill Indicator cap. Close tightly.

Dishwasher Efficiency Tips

Hot water dissolves and activates the dishwashing detergent. Hot water also dissolves grease on dishes and helps glasses dry spot-free. For best dishwashing results, water should be 120°F (49°C) as it enters the dishwasher. Loads may not wash as well if the water temperature is too low. Water that is too hot can make some soils harder to remove and cause certain detergent ingredients not to function. If your water heater is located far from the dishwasher, it may be necessary to run the hot water at the faucet closest to the dishwasher to minimize the amount of cold water in the water line.

To check water temperature

1. Run hot water at the faucet closest to your dishwasher for at least 1 minute.
2. Place a candy or meat thermometer in a glass measuring cup.



3. Check the temperature on the thermometer as the water is running into the cup.
 - To save water, energy and time, do not rinse dishes before putting them into the dishwasher.
 - Use a low energy, quick, or short cycle whenever possible. These cycles use less hot water and energy than a normal cycle.
 - Use a delay feature (on some models) to run your dishwasher during off-peak hours. Local utilities recommend avoiding heavy usage of energy at certain times of day.
 - During the summer, run your dishwasher at night. This reduces daytime heat buildup in the kitchen.
 - Use the energy-saving dry option whenever possible. Allow longer drying times (overnight) when using these options. Use a rinse aid to improve drying.
 - Use cycles or options that add extra heat to the wash or rinse portion of the cycle only when needed.
 - Run your dishwasher with full loads. Run a rinse cycle after meals until the dishwasher is full.
 - If your home is equipped with a water softener, you may want to avoid starting the dishwasher during the regeneration of the softener, since this may contribute to poor wash performance.

Cycle Selection Charts

Select the wash cycle and options desired and press START/RESUME. The dishwasher starts filling once you press START/RESUME, unless you select a delay wash. You can select an option as the machine is filling.

After a wash cycle, the dishwasher remembers the options used and uses the same options in the next wash cycle unless new options are selected or Cancel/Drain is selected.

A “●” shows what steps are in each cycle. Your model may have some or all of the cycles shown.

Temperatures indicate where extra heat is added.

Water usage is shown in U.S. gallons/liters.

These models meet the ENERGY STAR® guidelines for energy efficiency.

Cycle time includes dry time. An asterisk (*) by the cycle time indicates the cycle time might be longer depending on the temperature of the water entering the dishwasher. The cooler the water, the longer the cycle time. If the water is already hot enough, the cycle time will be as shown.

Pots & Pans

Use this cycle for hard-to-clean, heavily soiled pots, pans, casseroles, and regular tableware.



Use both detergent dispenser sections.

Pre-Wash	Rinse	Main Wash	Rinse	Purge [†]	Final Rinse	Dry	Time (min)	Water Usage (gal/L)
140°F (60°C) ●		140°F (60°C) ●	●		140°F (60°C) ●	●	87*	8.6/32.6

Heavy Wash

Use this cycle for loads with heavy food soil.



Use both detergent dispenser sections.

Pre-Wash	Rinse	Main Wash	Rinse	Purge [†]	Final Rinse	Dry	Time (min)	Water Usage (gal/L)
●		●		●	140°F (60°C) ●	●	72*	6.9/26.1

Normal Wash

Use this cycle for loads with normal amounts of food soil. (The energy-usage label is based on this cycle.)



Use covered detergent dispenser section.

Pre-Wash	Rinse	Main Wash	Rinse	Purge [†]	Final Rinse	Dry	Time (min)	Water Usage (gal/L)
		●		●	140°F (60°C) ●	●	61*	4.8/18.0

Light Wash

Use this cycle for prerinsed or lightly soiled loads.



Use covered detergent dispenser section.

Pre-Wash	Rinse	Main Wash	Rinse	Purge [†]	Final Rinse	Dry	Time (min)	Water Usage (gal/L)
		●		●	140°F (60°C) ●	●	58*	4.8/18.0

Rinse Only

Use this cycle for rinsing dishes, glasses, and silverware that will not be washed right away.



Do not use detergent with this cycle.

Pre-Wash	Rinse	Main Wash	Rinse	Purge [†]	Final Rinse	Dry	Time (min)	Water Usage (gal/L)
			●				10	2.2/10.0

[†]A small amount of water runs through the pump to remove soil particles.

Canceling a Cycle

Anytime during a cycle, press CANCEL/DRAIN. Cancel/Drain glows. The dishwasher pauses for about 5 seconds and starts a 2-minute drain (if needed). Let the dishwasher drain completely. The light goes off when the dishwasher finishes the drain.

To stop the drain

You can press CANCEL/DRAIN again to stop the drain immediately. Remember to drain the dishwasher before starting a new cycle.

NOTE: A small amount of water remains in the dishwasher. This is normal.

To clear the indicators

Press CANCEL/DRAIN before starting the dishwasher to clear all options and cycles.

Changing a Cycle or Setting

During the first 2 minutes of a cycle

Press a new cycle and/or options.

After the first 2 minutes of a cycle

1. Press CANCEL/DRAIN. Cancel/Drain glows. The dishwasher pauses for 5 seconds and starts a 2-minute drain (if needed). Let the dishwasher drain completely.
2. Check the detergent dispensers. If the main wash cup has opened and the detergent washed away, refill the cups as needed.
3. Close the door.
4. Press a new cycle and/or options and press START/RESUME.

Adding Items During a Cycle

You can add an item anytime before the main wash starts. Open the door and check the detergent dispenser. If the main wash section is still closed, you can add items.

To add items

1. Lift up the door latch to stop the cycle. Wait for the spraying action to stop before opening the door.
2. Open the door. If the main wash detergent dispenser is still closed, add the item.
3. Close the door, but do not latch it. Wait 30 seconds for the air in the dishwasher to warm up. This reduces the amount of moisture escaping from the vent when restarting a cycle.
4. Close the door firmly until it latches and press START/RESUME. The dishwasher resumes the cycle after about a 5-second pause.

Option Selections

You can customize your cycles by pressing an option. If you change your mind, press the option again to turn the option off. Select a different option if desired.

You can change an option anytime before the selected option begins. For example, you can press an unheated drying option any time before drying begins.

After a wash cycle, the dishwasher remembers the options used and uses the same options in the next wash cycle, unless you select new options or press CANCEL/DRAIN.

Hi-Temp Wash

Select this high-temperature option for improved cleaning of heavily soiled dishes. Selecting this option adds heat, water and time to the wash cycle. Heating the water helps improve washing results.

NOTE: Hi-Temp Wash is an option with Heavy wash and Normal wash.

Heated Dry

Select this option to dry dishes with heat.

Switching off Heated Dry saves energy and is useful when loads contain plastic dinnerware that may be sensitive to high temperatures. The dishes take longer to dry and some spotting can occur.

For best drying, use a liquid rinse aid. Some items (such as plastics) may need towel drying.

NOTE: Heated Dry is an option with all cycles except Rinse Only.

Locked

Use Locked to prevent unintended use of the dishwasher. You can also use the Locked feature to prevent unintended cycle or option changes during a cycle.

NOTE: When Locked is lit, all buttons are disabled.

To lock the controls

Press and hold



for 5 seconds. Locked glows. If you press any pad while your dishwasher is locked, the light flashes 3 times.

To unlock the controls

Press and hold HEATED DRY for 5 seconds until the light turns off.

NOTE: The dishwasher door can be opened while the controls are locked.

Delay Hours

Use Delay Hours to run your dishwasher at a later time or during off-peak hours. You can add items to the load anytime during the delay countdown. After adding items, close the door firmly until it latches. The delay countdown will not continue if the door is not latched.

To delay the start

1. Close the door.
2. On models with a 2, 4, or 6-hour delay, press DELAY 1 time for a 2-hour delay, 2 times for a 4-hour delay, or 3 times for a 6-hour delay.
On models with a 4-Hour Delay, press 4 HOUR DELAY once.
3. Select a wash cycle and option.

The number glows above Delay or 4 Hour Delay. The dishwasher starts the cycle in the selected number of hours. If you do not press a cycle within 30 seconds, the Delay or 4 Hour Delay indicator turns off.

NOTES:

- To cancel the delay and cycle, press CANCEL/DRAIN.
 - To cancel the delay and start the cycle, press START/RESUME.
-

Cycle Status Indicators

Follow the progress of your dishwasher with the Cycle Status Indicators. Clean glows when a cycle is finished. The light turns off when you open the door or press CANCEL/DRAIN.



Washing

Washing glows while the dishwasher is washing or rinsing the dishes.

Drying

Drying glows while the dishwasher is drying your dishes.

Clean

Clean glows when a cycle is finished. The light turns off when you open the door or press CANCEL/DRAIN.

Drying System

During drying, you can see steam escaping through the vent at the upper left corner of the door. This is normal as the heat dries your dishes.

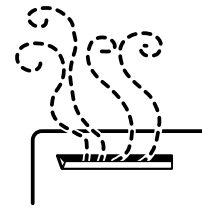

IMPORTANT: The vapor is hot. Do not touch the vent during drying.

Overfill Protection Float

The overfill protection float (in the front right corner of the dishwasher tub) keeps the dishwasher from overflowing. It must be in place for the dishwasher to operate.

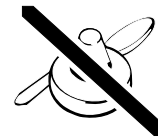

Check under the float for objects that may keep the protector from moving up or down.

WASHING SPECIAL ITEMS

If you have doubts about washing a particular item, check with the manufacturer to see if it is dishwasher safe.

Material	Dishwasher Safe?/Comments
Aluminum	Yes High water temperature and detergents can affect finish of anodized aluminum.
Disposable Aluminum	No Do not wash throwaway aluminum pans in the dishwasher. These might shift during washing and transfer black marks to dishes and other items.
Bottles and Cans	No Wash bottles and cans by hand. Labels attached with glue can loosen and clog the spray arms or pump and reduce washing performance.
Cast Iron	No Seasoning will be removed and iron will rust.
China/ Stoneware	Yes Always check manufacturer's recommendations before washing. Antique, hand-painted, or over-the-glaze patterns may fade. Gold leaf can discolor or fade.
Crystal	Yes Check manufacturer's recommendations before washing. Some types of leaded crystal can etch with repeated washing.
Gold	No Gold-colored flatware will discolor.
Glass	Yes Milk glass yellows with repeated dishwasher washing.
Hollow-Handle Knives	No Handles of some knives are attached to the blade with adhesives which can loosen if washed in the dishwasher.
Pewter, Brass, Bronze	No High water temperatures and detergent can discolor or pit the finish.
Disposable Plastics	No Cannot withstand high water temperatures and detergents.
Plastics	Yes Always check manufacturer's recommendations before washing. Plastics vary in their capacity to withstand high temperatures and detergents. Load plastics in top rack only.

Material	Dishwasher Safe?/Comments
Stainless Steel	Yes Run a rinse cycle if not washing immediately. Prolonged contact with food containing salt, vinegar, milk products, or fruit juice can damage finish.
Sterling Silver or Silver Plate	Yes Run a rinse cycle if not washing immediately. Prolonged contact with food containing salt, acid, or sulfide (eggs, mayonnaise, and seafood) can damage finish.
Tin	No Can rust.
Wooden Ware	No Wash by hand. Always check manufacturer's instructions before washing. Untreated wood can warp, crack, or lose its finish.

DISHWASHER CARE

Cleaning

Cleaning the exterior

In most cases, regular use of a soft, damp cloth or sponge and a mild detergent is all that is necessary to keep the outside of your dishwasher looking nice and clean. If your dishwasher has a stainless steel exterior, a stainless steel cleaner is recommended.

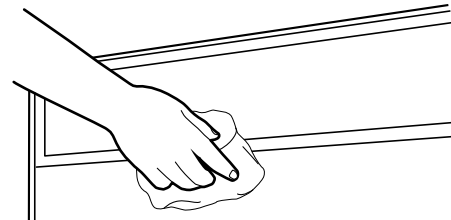

Cleaning the interior

Hard water minerals can cause a white film to build up on the inside surfaces, especially just beneath the door area.

Do not clean the dishwasher interior until it has cooled. Wear rubber gloves. Do not use any type of cleanser other than dishwasher detergent because it may cause foaming or sudsing.

To clean interior

Make a paste with powdered dishwasher detergent on a damp sponge and clean.

OR

Use liquid automatic dishwasher detergent and clean with a damp sponge.

OR

See the vinegar rinse procedure in "Spotting and filming on dishes" in "Troubleshooting."

NOTE: Run a normal cycle with detergent after cleaning the interior.

Drain Air Gap

Check the drain air gap anytime your dishwasher isn't draining well.

Some state or local plumbing codes require the addition of a drain air gap between a built-in dishwasher and the home drain system. If a drain is clogged, the drain air gap protects your dishwasher from water backing up into it.

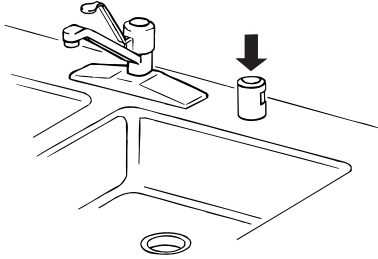

The drain air gap is usually located on top of the sink or countertop near the dishwasher. To order a drain air gap, contact your local dealer; or in the U.S.A., call the Customer Interaction Center and ask for Part Number 300096.

NOTE: The drain air gap is an external plumbing device that is not part of your dishwasher. The warranty provided with your dishwasher does not cover service costs directly associated with the cleaning or repair of the external drain air gap.

To clean the drain air gap

Clean the drain air gap periodically to ensure proper drainage of your dishwasher. Follow the cleaning instructions provided by the manufacturer. With most types, you lift off the chrome cover. Unscrew the plastic cap. Then check for any soil buildup. Clean if necessary.

Storing

Storing for the summer

Protect your dishwasher during the summer months by turning off the water supply and power supply to the dishwasher.

Winterizing your dishwasher

Protect your dishwasher and home against water damage due to freezing water lines. If your dishwasher is left in a seasonal dwelling or could be exposed to near freezing temperatures, have your dishwasher winterized by authorized service personnel.

TROUBLESHOOTING

First try the solutions suggested here and possibly avoid the cost of a service call...

Dishwasher is not operating properly

■ Dishwasher does not run or stops during a cycle

Is the door closed tightly and latched?

Is the right cycle selected? Refer to the "Cycle Selection Charts."

Is there power to the dishwasher? Has a household fuse blown, or has a circuit breaker tripped?

Has the motor stopped due to an overload? The motor automatically resets itself within a few minutes. If it does not restart, call for service.

Is the water shut-off valve (if installed) turned on?

■ Dishwasher will not fill

Is the overflow protection float able to move up and down freely? Press down to release.

■ Dishwasher seems to run too long

Is the water supplied to the dishwasher hot enough? The dishwasher runs longer while heating water. Refer to the "Dishwasher Efficiency Tips" section.

A delay automatically occurs in some wash and rinse cycles until the water reaches the proper temperature.

■ Water remains in the dishwasher

Is the cycle complete?

■ Detergent remains in the covered section of the dispenser

Is the cycle complete?

Is the detergent lump-free? Replace detergent if necessary.

Is the bottom rack installed properly? Refer to the "Parts and Features" section. Reinstall the rack if necessary.

■ White residue on the front of the access panel

Was too much detergent used? Refer to the "Detergent Dispenser" section.

Is the brand of detergent making excess foam? Try a different brand to reduce foaming and eliminate buildup.

■ Odor in the dishwasher

Are dishes washed only every 2 or 3 days? Run a rinse cycle once or twice a day until you have a full load.

Does the dishwasher have a new plastic smell? Run a vinegar rinse as described in "Spotting and filming on dishes" later in this Troubleshooting guide.

■ Condensation on the kitchen counter (built-in models)

Is the dishwasher aligned with the countertop? Moisture from the vent in the dishwasher console can form on the counter. Refer to the Installation Instructions for more information.

Dishes are not completely clean

■ Food soil left on the dishes

Is the dishwasher loaded correctly? Refer to the "Dishwasher Loading" section.

Is the water temperature too low? For best dishwashing results, water should be 120°F (49°C) as it enters the dishwasher. Refer to the "Dishwasher Efficiency Tips" section.

Did you use the correct amount of fresh detergent? Use recommended dishwasher detergents only. Refer to the "Detergent Dispenser" section. Do not use less than 1 tb (15 g) per load. Detergent must be fresh to be effective. Store detergent in a cool, dry area. Heavy soil and/or hard water generally require extra detergent.

Is detergent caked in dispenser? Use fresh detergent only. Do not allow detergent to sit for several hours in a wet dispenser. Clean dispenser when caked detergent is present.

Is the pump or spray arm clogged by labels from bottles and cans? If you wash bottles and cans in your dishwasher, check for labels clogging the pump or spray arm.

Is the home water pressure high enough for proper dishwasher filling? Home water pressure should be 20 to 120 psi (138 to 828 kPa) for proper dishwasher fill. A booster pump on the water supply can be added if pressure is too low.

Are high suds slowing the wash arm? Do not use soap or laundry detergents. Use recommended dishwasher detergents only.

■ **Dishwasher door will not close**

Is the bottom rack in backwards? The rack bumpers must face the dishwasher door.

Spots and stains on dishes

■ **Spotting and filming on dishes**

Is your water hard or is there a high mineral content in your water? Conditioning the final rinse water with a liquid rinse aid helps eliminate spotting and filming. Keep the rinse aid dispenser filled.

Is the water temperature too low? For best dishwashing results, water should be 120°F (49°C) as it enters the dishwasher. Refer to the “Dishwasher Efficiency Tips” section.

Did you use the correct amount of effective detergent? Use recommended dishwasher detergents only. Refer to the “Detergent Dispenser” section. Do not use less than 1 tb (15 g) per load. Detergent must be fresh to be effective. Store detergent in a cool, dry area. Heavy soil and/or hard water generally require extra detergent.

Is the home water pressure high enough for proper dishwasher filling? Home water pressure should be 20 to 120 psi (138 to 828 kPa) for proper dishwasher fill. A booster pump on the water supply can be added if pressure is too low.

NOTE: To remove spots and film from dishes, try a white vinegar rinse. This procedure is intended for occasional use only. Vinegar is an acid, and using it too often could damage your dishwasher.

1. Wash and rinse dishes. Use an air-dry or an energy saving dry option. Remove all silverware or metal items.
2. Put 2 cups (500 mL) white vinegar in a glass or dishwasher-safe measuring cup on the bottom rack.
3. Run the dishwasher through a complete washing cycle using an air-dry or an energy saving dry option. Do not use detergent. Vinegar will mix with the wash water.

■ **Silica film or etching (silica film is a milky, rainbow-colored deposit; etching is a cloudy film)**

Sometimes there is a water/chemical reaction with certain types of glassware. This is usually caused by some combination of soft or softened water, alkaline washing solutions, insufficient rinsing, overloading the dishwasher, and the heat of drying. It might not be possible to prevent the problem, except by hand washing.

To slow this process use a minimum amount of detergent but not less than 1 tb (15 g) per load. Use a liquid rinse aid and underload the dishwasher to allow thorough rinsing. Silica film and etching are permanent and cannot be removed. Do not use heated drying.

■ **White spots on cookware with nonstick finish**

Has the dishwasher detergent removed cookware seasoning? Reseason cookware after washing in the dishwasher.

■ **Brown stains on dishes and dishwasher interior**

Does your water have high iron content? Rewash dishes using 1-3 tsp (5-15 mL) of citric acid crystals added to the covered section of the detergent dispenser. Do not use detergent. Follow with a Normal wash cycle with detergent. If treatment is needed more often than every other month, the installation of an iron removal unit is recommended.

■ **Black or gray marks on dishes**

Are aluminum items rubbing dishes during washing? Disposable aluminum items can break down in the dishwasher and cause marking. Hand wash these items. Remove aluminum markings by using a mild abrasive cleaner.

■ **Orange stains on plastic dishes or dishwasher interior**

Are large amounts of tomato-based foods on dishes placed in the dishwasher? Stains gradually fade over time. Regular use of heated drying will slow fading. Stains will not affect dishwasher performance. Regular use of a rinse cycle and an air-dry or energy-saving dry option will reduce the likelihood of staining.

Dishes do not dry completely

■ **Dishes are not dry**

Did you load your dishwasher to allow proper water drainage? Do not overload. Refer to the “Dishwasher Loading” section. Use a liquid rinse aid to speed drying.

Are the plastics wet? Plastics often need towel drying.

Is the rinse aid dispenser empty? Refer to the “Rinse Aid Dispenser” section.

Did you use an air-dry or energy-saving dry option? Use a heated drying option for dryer dishes.

Dishes are damaged during a cycle

■ **Chipping of dishes**

Did you load the dishwasher properly? Load the dishes and glasses so they are stable and do not strike together from washing action. Minimize chipping by moving the rack in and out slowly.

NOTE: Antiques, feather-edged crystal, and similar types of china and glassware might be too delicate for automatic dishwashing. Wash by hand.

Noises

■ **Grinding, grating, crunching or buzzing sounds**

A hard object has entered the wash module (on some models). When the object is ground up, the sound should stop.

FILTER MODULE

The washing system parts covered by your warranty are shown below.

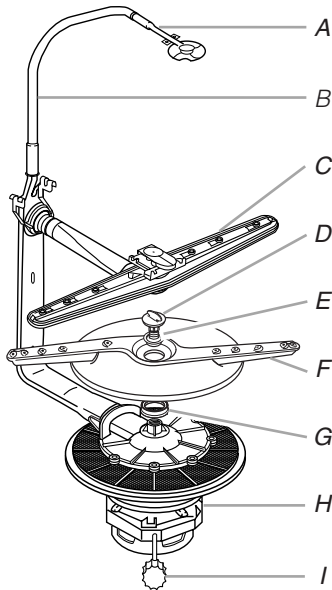

- A. Top spray
- B. Water tube
- C. Upper spray arm
- D. Nut
- E. Bearing
- F. Lower spray arm
- G. Seal
- H. Filter module and motor
- I. Tuned sound absorber

ASSISTANCE OR SERVICE

Before calling for assistance or service, please check "Troubleshooting." It may save you the cost of a service call. If you still need help, follow the instructions below.

When calling, please know the purchase date and the complete model and serial number of your appliance. This information will help us to better respond to your request.

If you need replacement parts

If you need to order replacement parts, we recommend that you only use FSP® factory specified parts. These parts will fit right and work right because they are made with the same precision used to build every new WHIRLPOOL® appliance.

In the U.S.A., call the Customer Interaction Center at **1-800-253-1301**, or your nearest designated service center.

In Canada, call **1-800-807-6777**, or your nearest designated service center.

In the U.S.A.

Call the Whirlpool Customer Interaction Center toll free: **1-800-253-1301**.

Our consultants provide assistance with:

- Features and specifications on our full line of appliances.
- Installation information.
- Use and maintenance procedures.
- Accessory and repair parts sales.
- Specialized customer assistance (Spanish speaking, hearing impaired, limited vision, etc.).
- Referrals to local dealers, repair parts distributors, and service companies. Whirlpool designated service technicians are trained to fulfill the product warranty and provide after-warranty service, anywhere in the United States.

To locate the Whirlpool designated service company in your area, you can also look in your telephone directory Yellow Pages.

For further assistance

If you need further assistance, you can write to us with any questions or concerns at:

Whirlpool Brand Home Appliances
Customer Interaction Center
553 Benson Road
Benton Harbor, MI 49022-2692

Please include a daytime phone number in your correspondence.

In Canada

Call our Whirlpool Canada Inc. Customer Interaction Center toll free:

1-800-461-5681 Monday to Friday 8:00 a.m. - 6:00 p.m. (EST).
Saturday 8:30 a.m. - 4:30 p.m. (EST).

Our consultants provide assistance with:

- Features and specifications on our full line of appliances.
- Referrals to local dealers.
- Warranty information.

For service in Canada

Call **1-800-807-6777**. Whirlpool Canada Inc. designated service technicians are trained to fulfill the product warranty and provide after-warranty service, anywhere in Canada.

For further assistance

If you need further assistance, you can write to us with any questions or concerns at:

Customer Interaction Center
Whirlpool Canada Inc.
1901 Minnesota Court
Mississauga, Ontario L5N 3A7

Please include a daytime phone number in your correspondence.

WHIRLPOOL CORPORATION MAJOR APPLIANCE WARRANTY

ONE YEAR LIMITED WARRANTY

For one year from the date of purchase, when this major appliance is operated and maintained according to instructions attached to or furnished with the product, Whirlpool Corporation or Whirlpool Canada LP (hereafter "Whirlpool") will pay for FSP® replacement parts and repair labor to correct defects in materials or workmanship. Service must be provided by a Whirlpool designated service company.

ITEMS WHIRLPOOL WILL NOT PAY FOR

1. Service calls to correct the installation of your major appliance, to instruct you how to use your major appliance, to replace or repair house fuses or to correct house wiring or plumbing.
 2. Service calls to repair or replace appliance light bulbs, air filters or water filters. Those consumable parts are excluded from warranty coverage.
 3. Repairs when your major appliance is used for other than normal, single-family household use.
 4. Damage resulting from accident, alteration, misuse, abuse, fire, flood, acts of God, improper installation, installation not in accordance with electrical or plumbing codes, or use of products not approved by Whirlpool.
 5. Any food loss due to refrigerator or freezer product failures.
 6. Replacement parts or repair labor costs for units operated outside the United States or Canada.
 7. Pickup and delivery. This major appliance is designed to be repaired in the home.
 8. Repairs to parts or systems resulting from unauthorized modifications made to the appliance.
 9. Expenses for travel and transportation for product service in remote locations.
 10. The removal and reinstallation of your appliance if it is installed in an inaccessible location or is not installed in accordance with published installation instructions.
-

DISCLAIMER OF IMPLIED WARRANTIES; LIMITATION OF REMEDIES

CUSTOMER'S SOLE AND EXCLUSIVE REMEDY UNDER THIS LIMITED WARRANTY SHALL BE PRODUCT REPAIR AS PROVIDED HEREIN. IMPLIED WARRANTIES, INCLUDING WARRANTIES OF MERCHANTABILITY OR FITNESS FOR A PARTICULAR PURPOSE, ARE LIMITED TO ONE YEAR OR THE SHORTEST PERIOD ALLOWED BY LAW. WHIRLPOOL SHALL NOT BE LIABLE FOR INCIDENTAL OR CONSEQUENTIAL DAMAGES. SOME STATES AND PROVINCES DO NOT ALLOW THE EXCLUSION OR LIMITATION OF INCIDENTAL OR CONSEQUENTIAL DAMAGES, OR LIMITATIONS ON THE DURATION OF IMPLIED WARRANTIES OF MERCHANTABILITY OR FITNESS, SO THESE EXCLUSIONS OR LIMITATIONS MAY NOT APPLY TO YOU. THIS WARRANTY GIVES YOU SPECIFIC LEGAL RIGHTS AND YOU MAY ALSO HAVE OTHER RIGHTS, WHICH VARY FROM STATE TO STATE OR PROVINCE TO PROVINCE.

Outside the 50 United States and Canada, this warranty does not apply. Contact your authorized Whirlpool dealer to determine if another warranty applies.

If you need service, first see the "Troubleshooting" section of the Use & Care Guide. After checking "Troubleshooting," additional help can be found by checking the "Assistance or Service" section or by calling Whirlpool. In the U.S.A., call **1-800-253-1301**. In Canada, call **1-800-807-6777**. 8/05

Keep this book and your sales slip together for future reference. You must provide proof of purchase or installation date for in-warranty service.

Write down the following information about your major appliance to better help you obtain assistance or service if you ever need it. You will need to know your complete model number and serial number. You can find this information on the model and serial number label located on the product.

Dealer name _____
Address _____
Phone number _____
Model number _____
Serial number _____
Purchase date _____

Notes

LA SÉCURITÉ DU LAVE-VAISSELLE

Votre sécurité et celle des autres est très importante.

Nous donnons de nombreux messages de sécurité importants dans ce manuel et sur votre appareil ménager. Assurez-vous de toujours lire tous les messages de sécurité et de vous y conformer.



Voici le symbole d'alerte de sécurité.

Ce symbole d'alerte de sécurité vous signale les dangers potentiels de décès et de blessures graves à vous et à d'autres.

Tous les messages de sécurité suivront le symbole d'alerte de sécurité et le mot "DANGER" ou "AVERTISSEMENT". Ces mots signifient :

⚠ DANGER

Risque possible de décès ou de blessure grave si vous ne suivez pas immédiatement les instructions.

⚠ AVERTISSEMENT

Risque possible de décès ou de blessure grave si vous ne suivez pas les instructions.

Tous les messages de sécurité vous diront quel est le danger potentiel et vous disent comment réduire le risque de blessure et ce qui peut se produire en cas de non-respect des instructions.

IMPORTANTES INSTRUCTIONS DE SÉCURITÉ

AVERTISSEMENT : Lors de l'utilisation du lave-vaisselle, suivre les précautions élémentaires dont les suivantes :

- Lire la totalité des instructions avant d'utiliser le lave-vaisselle.
- N'utiliser le lave-vaisselle que pour laver la vaisselle.
- Utiliser les détersifs ou agents de rinçage recommandés pour lave-vaisselle et les garder hors de la portée des enfants.
- Lorsque vous chargez le lave-vaisselle :
 - 1) Placer les objets coupants de façon qu'ils ne puissent endommager le joint de la porte; et
 - 2) Placer les couteaux le manche vers le haut de façon à ne pas vous couper.
- Ne pas laver d'articles en plastique à moins qu'ils ne soient marqués "Peut aller au lave-vaisselle" ou l'équivalent. Si l'article ne porte aucune indication, vérifier auprès du fabricant.
- Ne pas toucher l'élément chauffant pendant le fonctionnement ou immédiatement après.
- Ne pas faire fonctionner le lave-vaisselle si tous les panneaux de l'enceinte ne sont pas en place.
- Ne pas jouer avec les commandes.
- Ne pas abuser, vous asseoir ni monter sur la porte, le couvercle ou les paniers du lave-vaisselle.
- Pour éviter tout risque d'accident, ne pas laisser les enfants jouer dans ou sur le lave-vaisselle.
- Sous certaines conditions, de l'hydrogène peut se former dans un réseau d'eau chaude inutilisé depuis deux semaines ou plus. L'HYDROGÈNE EST UN GAZ EXPLOSIBLE. Si le système d'eau chaude n'a pas été utilisé depuis un certain temps, laisser couler l'eau chaude des robinets pendant quelques minutes avant de faire fonctionner le lave-vaisselle. Cette mesure permettra à l'hydrogène de s'évaporer. Ce gaz étant inflammable, ne pas fumer ni utiliser de flamme nue pendant cette période.
- Enlever la porte ou le couvercle du compartiment de lavage lorsque vous remplacez ou mettez au rebut un vieux lave-vaisselle.

CONSERVEZ CES INSTRUCTIONS

INSTRUCTIONS DE MISE À LA TERRE

■ Pour un lave-vaisselle relié à la terre, branché avec un cordon :

Le lave-vaisselle doit être relié à la terre. En cas d'un mauvais fonctionnement ou d'une panne, la mise à terre réduira le risque d'un choc électrique en fournissant le moins de résistance pour le courant électrique. Le lave-vaisselle est équipé d'un cordon avec un conducteur pour relier les appareils à la terre. La fiche doit être branchée sur une prise appropriée, installée et reliée à la terre conformément aux codes et règlements locaux.

AVERTISSEMENT : La connexion incorrecte du conducteur pour relier les appareils à la terre peut causer le risque de choc électrique. Vérifier avec un électricien compétent ou un représentant de service si vous avez des doutes si le lave-vaisselle est correctement relié à la terre. Ne pas modifier la fiche fournie avec le lave-vaisselle; si elle n'entre pas dans la prise, faire installer une prise appropriée par un électricien compétent.

■ Pour un lave-vaisselle branché en permanence :

Le lave-vaisselle doit être branché à un système d'installation électrique permanent en métal relié à la terre, ou un conducteur pour relier les appareils doit être relié avec les conducteurs du circuit et branché à une borne pour relier les appareils à la terre ou au cordon d'alimentation électrique avec le lave-vaisselle.

CONSERVEZ CES INSTRUCTIONS

- Installer le lave-vaisselle dans un endroit à l'abri des intempéries. Protéger l'appareil contre le gel pour éviter une rupture possible du robinet de remplissage. De telles ruptures ne sont pas couvertes par la garantie. Voir "Remisage" à la section "Entretien du lave-vaisselle" pour la préparation du remisage en hiver.
- Installer et niveler le lave-vaisselle sur un plancher qui pourra en supporter le poids, et dans un espace convenable pour ses dimensions et son utilisation.
- Enlever tous les bouchons d'expédition des tuyaux et des raccords (tel que le capuchon sur l'ouverture de vidange) avant l'installation. Voir les instructions d'installation pour des renseignements complets.

PIÈCES ET CARACTÉRISTIQUES

Ce manuel couvre plusieurs modèles différents. Le lave-vaisselle que vous avez acheté peut avoir certaines ou toutes les caractéristiques indiquées ci-dessous.

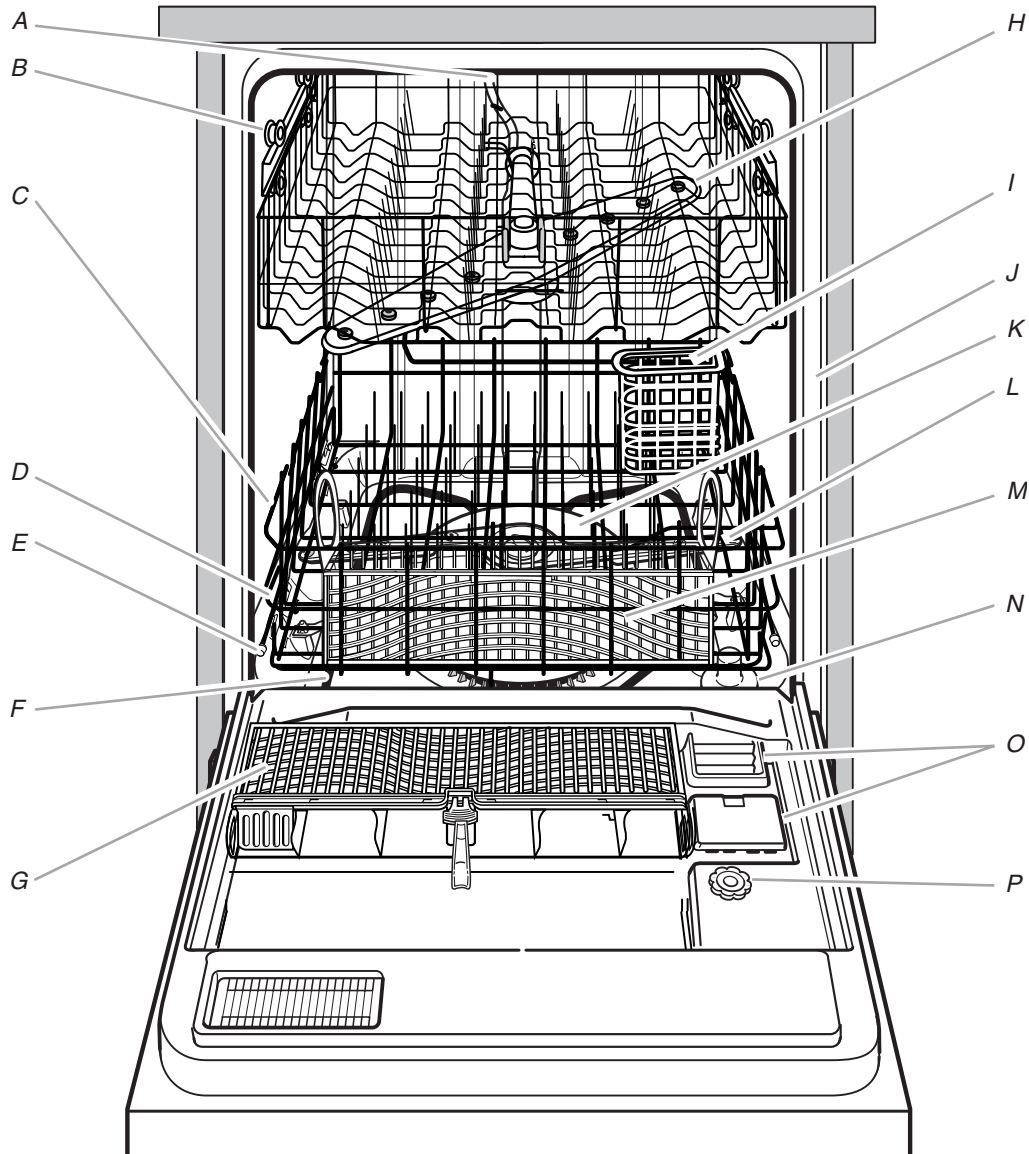

- A. Arrosage au niveau supérieur
- B. Réglage à 3 positions (sur certains modèles)
- C. Ouverture d'arrivée d'eau [dans la paroi de la cuve]
- D. Panier inférieur
- E. Butoir de panier
- F. Élément de chauffage

- G. Panier à couverts ANYWARE™ (sur certains modèles)
- H. Bras d'aspersion supérieur
- I. Porte-ustensiles (sur certains modèles)
- J. Plaque signalétique des numéros de modèle et de série
- K. Module du filtre POWER CLEAN™
- L. Bras d'aspersion inférieur
- M. Panier à couverts (sur certains modèles)

- N. Dispositif de protection contre le débordement
- O. Distributeur de détergent
- P. Distributeur d'agent de rinçage

Autres caractéristiques possibles de votre lave-vaisselle

Attaches pour articles légers

Tableaux de commande

Séries DU915, DU945, DU950 et DU951

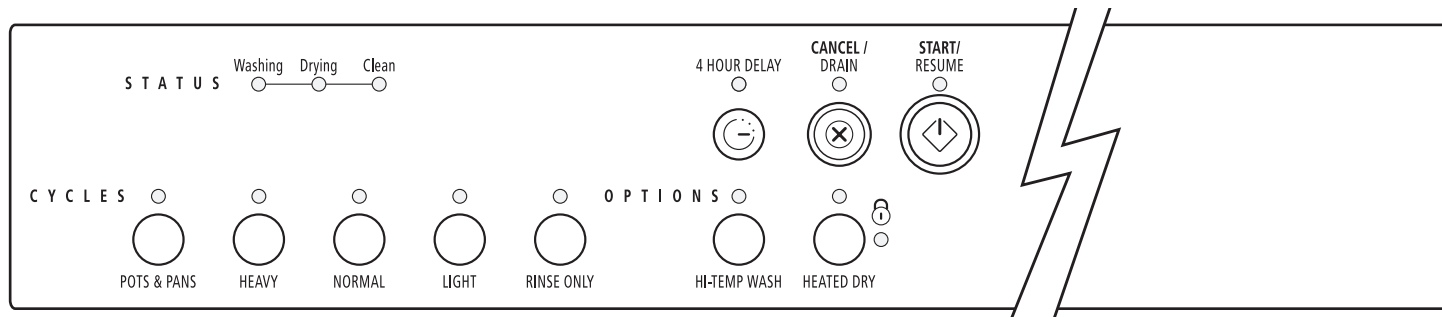

Séries DU930, DP940, DU948 et DUL140

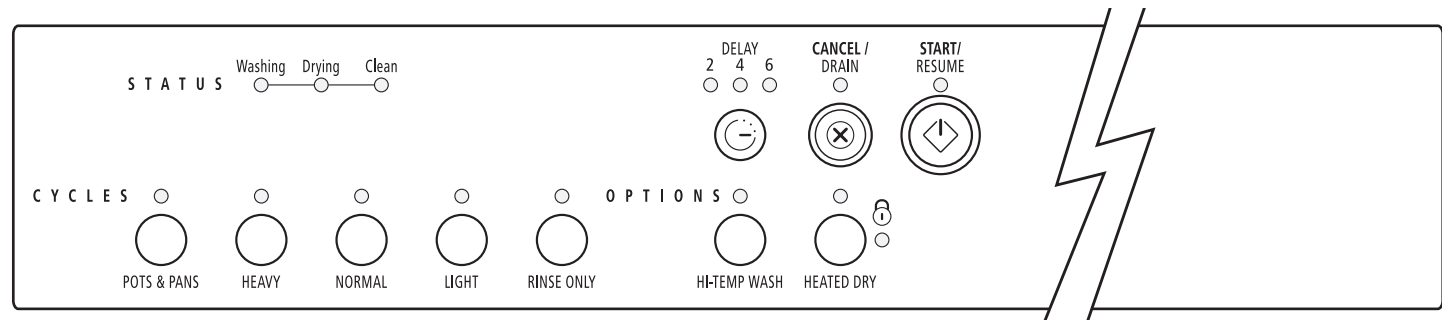

GUIDE DE MISE EN MARCHÉ - SOUS COMPTOIR

Avant d'utiliser le lave-vaisselle, enlever tous les matériaux d'emballage. Lire ce guide d'utilisation et d'entretien au complet. Vous y trouverez des renseignements de sécurité importants ainsi que des conseils d'utilisation utiles.

Utilisation de votre nouveau lave-vaisselle

⚠ AVERTISSEMENT

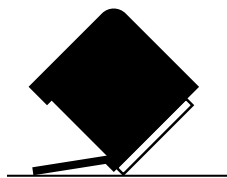

Risque de basculement

Ne pas utiliser le lave-vaisselle jusqu'à ce qu'il soit complètement installé.

Ne pas appuyer sur la porte ouverte.

Le non-respect de ces instructions peut causer des blessures graves ou des coupures.

⚠ AVERTISSEMENT



Risque de choc électrique

Relier le lave-vaisselle à la terre d'une méthode électrique.

Brancher le fil relié à la terre au connecteur vert relié à la terre dans la boîte de la borne.

Ne pas utiliser un câble de rallonge.

Le non-respect de ces instructions peut causer un décès, un incendie ou un choc électrique.

1. Ôter les particules alimentaires et articles durs (cure-dents ou os) de la vaisselle.

2. Bien charger le lave-vaisselle. (Voir "Chargement du lave-vaisselle".) S'assurer que rien n'empêche le ou les bras d'aspersion de tourner librement.

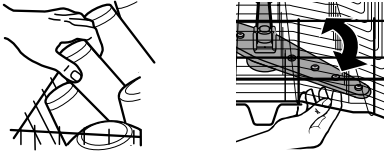

3. Ajouter le détergent à vaisselle et contrôler le niveau d'agent de rinçage dans le distributeur. Ajouter l'agent de rinçage au besoin. (Voir "Utilisation du lave-vaisselle".)

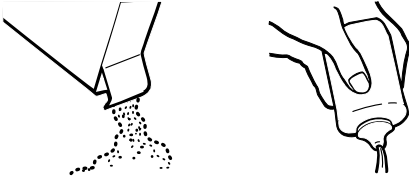

4. Bien fermer la porte. Le verrou de la porte s'engage automatiquement. Laisser l'eau couler du robinet le plus près du lave-vaisselle jusqu'à ce qu'elle soit chaude. (Voir "Conseils d'efficacité pour le lave-vaisselle".) Fermer le robinet.

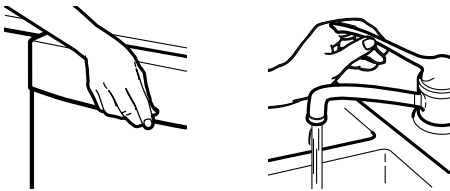

5. Choisir le programme et les options désirés. (Voir "Utilisation du lave-vaisselle".)

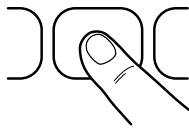

6. Appuyer sur START/RESUME (Mise en marche/réinitialisation).

Arrêt du lave-vaisselle

On peut interrompre le fonctionnement du lave-vaisselle à tout moment au cours de l'exécution d'un programme.

1. Entrouvrir légèrement la porte.
2. Attendre la fin de l'aspersion. Ouvrir complètement la porte, au besoin.

Refermer ensuite la porte pour continuer le programme.

OU

Appuyer sur la touche CANCEL/DRAIN (annulation/vidange). Une opération de vidange de 2 minutes commence alors.

GUIDE DE MISE EN MARCHE - APPAREIL MOBILE

Avant d'utiliser le lave-vaisselle, enlever tous les matériaux d'emballage. Lire ce guide d'utilisation et d'entretien au complet. Vous y trouverez des renseignements de sécurité importants ainsi que des conseils d'utilisation utiles.

Utilisation de votre nouveau lave-vaisselle

⚠ AVERTISSEMENT



Risque de choc électrique

Brancher sur une prise à 3 alvéoles reliée à la terre.

Ne pas enlever la broche de liaison à la terre.

Ne pas utiliser un adaptateur.

Ne pas utiliser un câble de rallonge.

Le non-respect de ces instructions peut causer un décès, un incendie ou un choc électrique.

L'appareil doit être alimenté par un circuit de 120 volts, 60 Hz CA, 15 ou 20 A.

1. Brancher sur une prise à 3 alvéoles reliée à la terre.
2. Ôter les particules alimentaires et articles durs (cure-dents ou os) de la vaisselle.
3. Bien charger le lave-vaisselle. (Voir "Chargement du lave-vaisselle".) S'assurer que rien n'empêche le ou les bras d'aspersion de tourner librement.

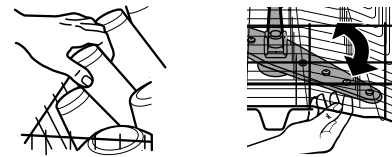

4. Ajouter le détergent à vaisselle et contrôler le niveau d'agent de rinçage dans le distributeur. Ajouter l'agent de rinçage au besoin. (Voir "Utilisation du lave-vaisselle".)

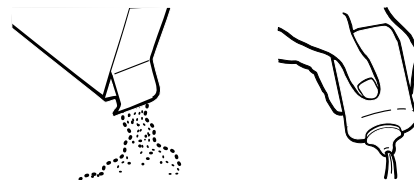

5. Bien fermer la porte. Le verrou de la porte s'engage automatiquement. Laisser l'eau couler du robinet le plus près du lave-vaisselle jusqu'à ce qu'elle soit chaude. (Voir "Conseils d'efficacité pour le lave-vaisselle".) Fermer le robinet et connecter le lave-vaisselle au robinet. (Voir "Connexion du lave-vaisselle".) Ouvrir l'eau chaude.

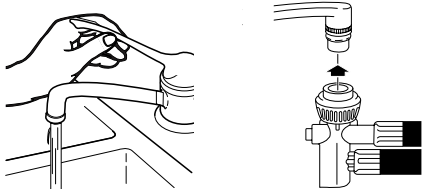

6. Appuyer sur les boutons de programme et d'options désirés. (Voir "Utilisation du lave-vaisselle".)

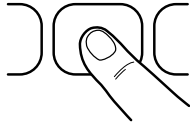

7. Appuyer sur START/RESUME (Mise en marche/réinitialisation).

Arrêt du lave-vaisselle

On peut interrompre le fonctionnement du lave-vaisselle à tout moment au cours de l'exécution d'un programme.

1. Entrouvrir légèrement la porte.
2. Attendre la fin de l'aspersion. Ouvrir complètement la porte, au besoin.

Refermer ensuite la porte pour continuer le programme.

OU

Appuyer sur la touche CANCEL/DRAIN (annulation/vidange). Une opération de vidange de 2 minutes commence alors.

CONNEXION DU LAVE-VAISSELLE MOBILE

Connexion de l'adaptateur pour robinet

REMARQUE : Un adaptateur spécial doit être installé sur le robinet avant que le lave-vaisselle puisse être raccordé. Les instructions complètes ainsi que l'adaptateur sont livrés avec le lave-vaisselle. (Voir les instructions d'installation.)

Lors du déplacement du lave-vaisselle, s'assurer que la porte est enclenchée. Saisir le lave-vaisselle par les coins avant supérieurs.

Préparation du robinet

1. Enlever le porte-filtre ou l'aérateur, le filtre et la rondelle de l'extrémité du robinet.
2. Utiliser l'ensemble d'adaptateur pour robinet fourni avec le lave-vaisselle mobile pour modifier le robinet qui servira au lave-vaisselle.

REMARQUE : Ôter et mettre de côté la rondelle, le filtre et porte-filtre ou aérateur pour utilisation ultérieure.

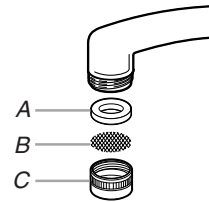

A. Rondelle
B. Filtre
C. Porte-filtre ou aérateur

Connexion de l'adaptateur pour robinet aux robinets à filetage externe

Insérer les deux filtres, puis la rondelle mince de l'ensemble de l'adaptateur pour robinet dans l'adaptateur pour robinet. Visser l'adaptateur sur l'extrémité du robinet.

REMARQUE : Ne pas utiliser la rondelle épaisse.

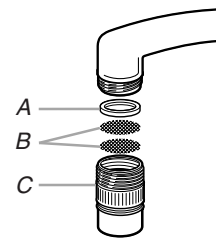

A. Rondelle mince
B. Filtres
C. Adaptateur pour robinet

Connexion de l'adaptateur pour robinet aux robinets à filetage interne

Insérer les deux filtres, la rondelle mince puis la rondelle épaisse de l'ensemble de l'adaptateur pour robinet dans l'adaptateur pour robinet. Visser l'adaptateur sur l'extrémité du robinet.

REMARQUE : Utiliser les deux rondelles.

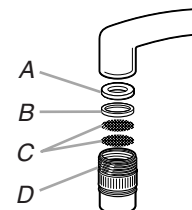

A. Rondelle épaisse
B. Rondelle mince
C. Filtres
D. Adaptateur pour robinet

Connexion à la source d'eau et d'alimentation électrique

1. Ouvrir le robinet d'eau chaude et attendre que l'eau soit chaude. Fermer le robinet.
2. Tirer les tuyaux hors du compartiment de rangement à l'arrière du lave-vaisselle.

REMARQUE : S'assurer que les tuyaux ne sont pas déformés ou tordus. Les tuyaux déformés réduisent le rendement du lave-vaisselle.

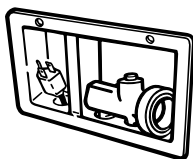

3. Tirer vers le bas sur le collet de blocage tout en poussant le raccord de tuyau sur l'adaptateur pour robinet.

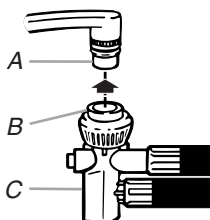

A. Adaptateur pour robinet
B. Collet de blocage
C. Raccord de tuyau

4. Lorsque le raccord s'enclenche, relâcher le collet de blocage.
5. Rouvrir complètement, mais lentement, le robinet d'eau chaude.
6. Brancher sur une prise à 3 alvéoles reliée à la terre.

Utilisation du robinet

On peut prendre de l'eau du robinet pendant que le lave-vaisselle est connecté.

REMARQUE : Ne pas prendre de l'eau pendant que le lave-vaisselle se remplit ou pendant l'évacuation de l'eau. (Ceci empêche un faible remplissage lorsque le lave-vaisselle se remplit ou le mélange de l'eau d'évacuation avec l'eau fraîche lorsque le lave-vaisselle se vide.)

Appuyer sur le bouton rouge du raccord de tuyau pour prendre de l'eau du robinet. (Le robinet est réglé à chaud. Régler le robinet pour la température d'eau désirée.)

REMARQUE : Ouvrir l'eau chaude après avoir puisé de l'eau du robinet. Fermer l'eau froide.

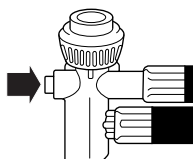

Déconnexion du lave-vaisselle

1. Fermer l'eau chaude. (On peut le faire après le dernier rinçage.)
2. Appuyer sur le bouton rouge du raccord pour dégager la pression de l'eau.

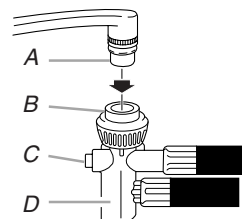

A. Adaptateur pour robinet
B. Collet de blocage
C. Bouton rouge
D. Raccord de tuyau

3. Soulever légèrement le raccord de tuyau tout en abaissant le collet de blocage. Tirer le raccord vers le bas.
4. Retourner le raccord pour bien vider l'excès d'eau.
5. Déconnecter le cordon de courant électrique et le ranger dans le compartiment.
6. Replacer les tuyaux dans le compartiment de rangement.

CHARGEMENT DU LAVE-VAISSELLE

Suggestions de chargement

- Enlever de la vaisselle les restes alimentaires, os, cure-dents et autres articles durs. Il n'est pas nécessaire de rincer la vaisselle avant de la placer dans le lave-vaisselle. Le module de lavage sépare les particules alimentaires de l'eau. Le module contient un dispositif de hachage qui réduit la grosseur des particules alimentaires.
REMARQUE : Si des articles durs tels que graines de fruits, noix et coquilles d'oeufs pénètrent dans le module de lavage, il est possible que l'on entende des bruits de hachage, broyage ou bourdonnement. Ces bruits sont normaux lorsque des articles durs pénètrent dans le module. Éviter que des articles métalliques (tels que des vis de poignées de casserole) pénètrent dans le module de lavage. Des dommages peuvent en résulter.
- Il est important que le jet d'eau atteigne toutes les surfaces sales.
- Si possible, charger la vaisselle de telle sorte qu'elle ne soit pas empilée ou en chevauchement. Pour le meilleur résultat de séchage, l'eau doit pouvoir s'écouler de toutes les surfaces.
- S'assurer que les couvercles et poignées de casseroles, plaques à pizza ou à biscuits, etc. n'entravent pas la rotation des bras d'aspersion.
- Utiliser un programme de rinçage pour garder la vaisselle légèrement mouillée si vous n'avez pas l'intention de la laver bientôt. Les aliments tels que les oeufs, riz, pâtes alimentaires, épinards et céréales cuites peuvent être difficiles à enlever si on les laisse sécher pendant quelque temps.

Conseils de fonctionnement silencieux

Pour éviter les bruits de choc et d'entrechoc durant le fonctionnement :

- S'assurer que les articles légers sont bien retenus dans les paniers.
- S'assurer que les couvercles et poignées de casseroles, plaques à pizza et à biscuits, etc. ne touchent pas les parois intérieures ou n'entravent pas la rotation du bras d'aspersion.
- Charger la vaisselle pour que les articles ne se touchent pas les uns les autres.

REMARQUE : Pour les modèles encastrés, boucher les orifices d'évacuation des évier avec leurs bondes pendant les opérations de lavage pour éviter le transfert du bruit par les canalisations.

Chargement du panier supérieur

Le panier supérieur est conçu pour le chargement des tasses, verres et petits articles. (Voir les modèles de chargement recommandés ci-dessous.)

REMARQUE : Les caractéristiques du panier de votre lave-vaisselle peuvent différer des illustrations.

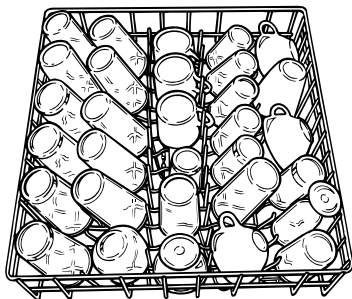

Charge de tasses et verres

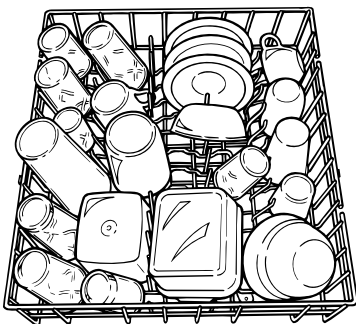

Charge mixte

- Pour faciliter le nettoyage et le drainage, orienter la cavité des articles vers le bas.
- Charger les verres dans le panier supérieur seulement. Le panier inférieur n'est pas conçu pour les verres. Ils pourraient y subir des dommages.
- Placer les tasses et verres dans les rangées entre les tiges. Ces articles placés sur les tiges peuvent se casser.
- Veiller à ce qu'il n'y ait aucun contact entre les articles de porcelaine, de cristal et autres articles délicats. Ils pourraient subir des dommages.
- Placer les articles de plastique dans le panier supérieur seulement. Il est recommandé de ne laver des articles de plastique au lave-vaisselle que s'ils sont identifiés comme "lavable au lave-vaisselle".

- Placer les articles de plastique pour que la force du jet d'eau ne les déplace pas durant le programme.
- Pour éviter l'écaillage, veiller à ce que les verres à pied ne touchent pas les autres articles.
- On peut placer dans le panier supérieur des petits bols, plats et autres petits ustensiles. Placer les bols dans la section centrale pour la meilleure stabilité.

Panier supérieur réglable à 3 positions (sur certains modèles)

Vous pouvez lever ou baisser le panier supérieur pour mettre de grands articles dans le panier supérieur ou inférieur. Deux réglages se trouvent de chaque côté du panier supérieur. Chaque réglage comporte 3 positions pré-réglées. Les positions haute et basse sont indiquées sur le réglage.

Pour ajuster le panier supérieur

1. Retenir le panier supérieur d'une main près de l'ajusteur.

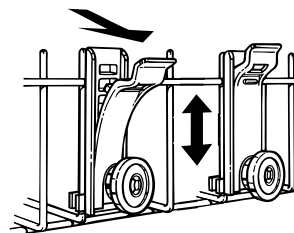

2. De l'autre main, tirer sur le dessus de l'ajusteur.
3. Soulever ou abaisser le panier à l'une des positions pré-réglées.
4. Relâcher l'ajusteur.

Répéter les étapes pour les autres ajusteurs au besoin. Les 4 ajusteurs peuvent être levés ou abaissés séparément ou ensemble. Il n'est pas nécessaire que le panier supérieur soit d'aplomb.

Attaches pour articles légers (sur certains modèles)

Ces attaches maintiennent les articles légers en plastique tels que les tasses, couvercles ou bols en place pendant le lavage. L'attache peut être déplacée n'importe où sur le panier.

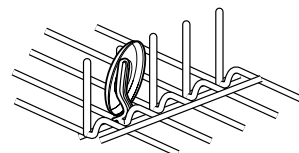

Pour déplacer une attache

1. Tirer l'attache vers le haut pour la séparer de la tige.
2. Réinstaller l'attache sur une autre tige.

Chargement du panier inférieur

Le panier inférieur est conçu pour les assiettes, plats, casseroles et ustensiles. Y charger les articles sur lesquels des produits alimentaires ont cuit ou séché; orienter la surface sale vers l'intérieur, vers les bras d'aspersion. (Voir les modèles de chargement recommandés ci-dessous.)

REMARQUE : Les caractéristiques du panier de votre lave-vaisselle peuvent différer des illustrations.

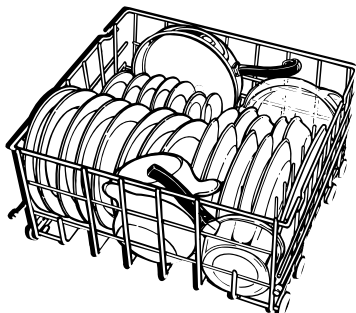

Charge mixte

- Ne pas charger dans le panier inférieur des verres, tasses ou articles de plastique. Ne charger de petits articles dans le panier inférieur que s'ils sont bien fixés en place.
- Charger les assiettes, bols à soupe, etc. entre les tiges de séparation; orienter ces articles vers l'intérieur, vers les bras d'aspersion.
- Pour une charge importante, placer les bords des assiettes en chevauchement.
- Charger les bols à soupe, à céréales et de service dans le panier de diverses façons selon leur taille et forme. Charger les bols solidement entre les rangées de tiges. Ne pas imbriquer les bols car le jet d'eau n'atteindra pas toutes les surfaces.

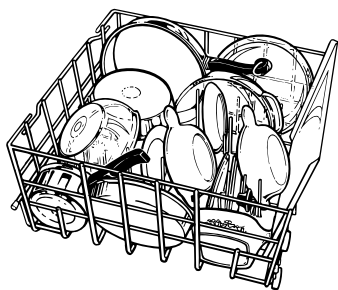

Charge d'ustensiles

- Charger les plaques à biscuits, moules à gâteaux et autres gros articles sur les côtés et à l'arrière. Le chargement de tels articles à l'avant peut empêcher le jet d'eau d'atteindre le distributeur de détergent et le panier à couverts.
- Immobiliser les ustensiles de cuisson très sales dans le panier, cavité vers le bas.
- Veiller à ce que les poignées des casseroles et autres articles n'entravent pas la rotation du ou des bras d'aspersion. Le ou les bras d'aspersion doivent pouvoir tourner librement.
- Ne pas placer d'articles entre le panier inférieur et la paroi de la cuve du lave-vaisselle car ils risquent de bloquer l'orifice d'arrivée d'eau.

REMARQUE : Si vous avez retiré le panier inférieur pour le décharger ou le nettoyer, le replacer avec les butoirs à l'avant.

Chargement du panier à couverts

Charger le panier à couverts alors qu'il est dans le lave-vaisselle ou le retirer pour le charger sur un comptoir ou sur une table.

REMARQUE : Décharger ou sortir le panier à couverts avant de décharger les autres paniers afin d'éviter que des gouttes d'eau tombent sur les couverts.

Style 1 (sur certains modèles)

Assortir les articles dans chaque section du panier, certains vers le haut et d'autres vers le bas afin que les articles ne s'imbriquent pas. Le jet d'eau ne peut atteindre les articles imbriqués.

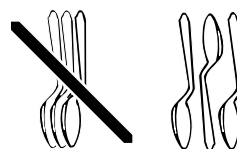
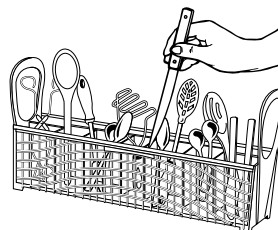

IMPORTANT : Toujours charger les articles (couteaux, brochettes, etc.) pointés vers le bas.

REMARQUES :

- Ne pas charger d'ustensiles en argent ou plaqués argent avec des articles en acier inoxydable. Ces métaux peuvent être endommagés s'ils se touchent durant le lavage.
- Certains aliments (tels que le sel, le vinaigre, les produits laitiers, les jus de fruits, etc.) peuvent causer des piqûres ou de la corrosion sur les couverts. Effectuer un programme de rinçage si la charge n'est pas assez pleine pour un lavage immédiat.

Style 2 (sur certains modèles)

Modèles avec panier à couverts ANYWARE™

Pour ouvrir le panier à couverts

Débloquer le loquet.

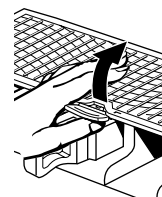

REMARQUE : S'assurer que le couvercle est complètement enclenché avant de sortir le panier inférieur et avant de fermer la porte du lave-vaisselle.

- Placer les petits articles tels que les tétines de biberons, couvercles de bocaux, poignées à épis de maïs, etc. dans la ou les sections avec couvercle(s) articulé(s). Fermer le couvercle pour maintenir les petits articles en place.

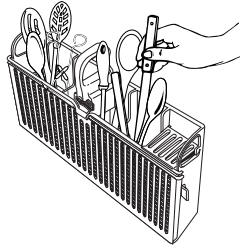

- Assortir les articles dans chaque section du panier, certains vers le haut et d'autres vers le bas afin que les articles ne s'imbriquent pas. Le jet d'eau ne peut atteindre les articles imbriqués.

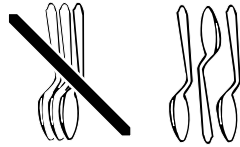

IMPORTANT : Toujours charger les articles (couteaux, brochettes, etc.) pointés vers le bas.

- Le panier à couverts peut être suspendu à la porte ou au panier inférieur (voir illustration).

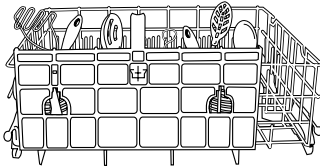

Le panier à couverts peut également être placé à l'intérieur du panier inférieur.

Pour retirer le panier de la porte

1. Saisir le panier à couverts par la poignée. Le glisser vers le haut de la porte.

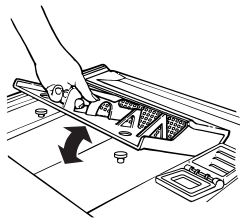

2. Décrocher le panier des boutons de retenue en le soulevant.

Pour réinstaller le panier dans la porte

1. Poser le panier sur les boutons de retenue.
2. Glisser le panier vers le bas de la porte jusqu'à ce qu'il se verrouille en place.

REMARQUES :

- Ne pas charger d'ustensiles en argent ou plaqués argent avec des articles en acier inoxydable. Ces métaux peuvent être endommagés s'ils se touchent durant le lavage.
- Certains aliments (tels que le sel, le vinaigre, les produits laitiers, les jus de fruits, etc.) peuvent causer des piqûres ou de la corrosion sur les couverts. Effectuer un programme de rinçage si la charge n'est pas assez pleine pour un lavage immédiat.

Porte-ustensiles (sur certains modèles)

Utiliser le porte-ustensiles pour les cuillers en bois, les spatules et articles semblables.

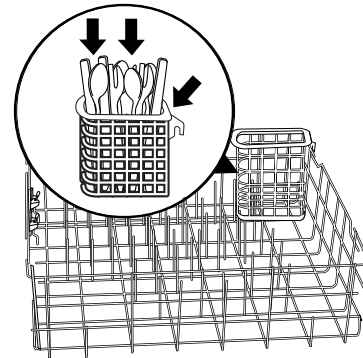

Le porte-ustensiles comporte trois crochets. (Voir les flèches.) Pour la meilleure performance de lavage, accrocher le porte-ustensiles dans le coin arrière droit du panier inférieur. On peut aussi l'accrocher dans le coin avant gauche.

REMARQUE : Faire tourner le bras d'aspersion supérieur. S'assurer que les articles dans le porte-ustensiles n'entravent pas la rotation du bras d'aspersion.

UTILISATION DU LAVE-VAISSELLE

Distributeur de détergent

Le distributeur de détergent comporte 2 sections. La section de pré-lavage vide le détergent dans le lave-vaisselle lors de la fermeture de la porte.

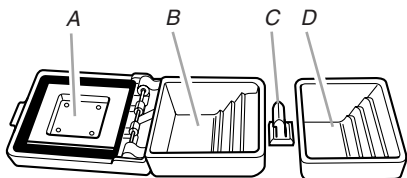

A. Couvercle
B. Section du lavage principal
C. Loquet du couvercle
D. Section du pré-lavage

La section plus grande pour le lavage principal vide automatiquement le détergent dans le lave-vaisselle au cours du programme de lavage. (Voir les "Tableaux de sélection de programmes".)

- N'utiliser que du détergent pour lave-vaisselle automatique. Les autres détergents peuvent produire une mousse excessive qui risque de déborder du lave-vaisselle et réduire la performance de lavage.
- Verser le détergent juste avant de mettre le lave-vaisselle en marche.
- Conserver le détergent bien fermé dans un lieu sec et frais. Pour l'obtention de meilleurs résultats, un détergent à lave-vaisselle frais est meilleur.

REMARQUE : Ne pas utiliser de détergent si vous avez sélectionné un programme de rinçage.

Remplissage du distributeur

1. Si le couvercle du distributeur est fermé, l'ouvrir en poussant le loquet du couvercle.
2. Verser le détergent dans la section pour le lavage principal. Voir "Quantité de détergent à utiliser".
3. Remplir la section pour le pré-lavage au besoin. (Voir les "Tableaux de sélection de programmes".)
4. Fermer le couvercle du distributeur.

Le couvercle s'ouvrira lors du programme pour distribuer le détergent.

Quantité de détergent à utiliser

- La quantité de détergent à utiliser dépend de la dureté de l'eau et du type de détergent. Si on n'utilise pas assez de détergent, la vaisselle ne sera pas parfaitement lavée. Si on utilise trop de détergent dans une eau douce, la solution attaquera les articles de verre.
- La dureté de l'eau peut changer au cours d'une période de temps. Pour déterminer la dureté de l'eau, consulter le service local de distribution d'eau potable ou une entreprise d'adoucissement de l'eau.

Où remplir



Jusqu'au sommet du 3^e repère
(9 c. à thé ou 45 mL)



Jusqu'au sommet du 2^e repère
(6 c. à thé ou 30 mL)



Jusqu'au sommet du 1^{er} repère
(3 c. à thé ou 15 mL)

Eau douce à moyenne (0 à 6 grains par gallon U.S.)

[eau ordinaire traitée à l'adoucisseur et du service municipal]

Niveau de saleté	Lavage principal	Pré-lavage
Charges de vaisselle légèrement sale/pré-rincée	3 c. à thé (15 mL) [jusqu'au sommet du 1 ^{er} repère]	3 c. à thé (15 mL) [jusqu'au sommet du 1 ^{er} repère]
Charges de vaisselle normalement sale	6 c. à thé (30 mL) [jusqu'au sommet du 2 ^e repère]	6 c. à thé (30 mL) [jusqu'au sommet du 2 ^e repère]
Charges de vaisselle très sale	9 c. à thé (45 mL) [jusqu'au sommet du 3 ^e repère]	6 c. à thé (30 mL) [jusqu'au sommet du 2 ^e repère]

Eau moyenne à dure (7 à 12 grains par gallon U.S.)

[eau de puits et du service municipal]

Niveau de saleté	Lavage principal	Pré-lavage
Tous genres de saletés	9 c. à thé (45 mL) [jusqu'au sommet du 3 ^e repère]	6 c. à thé (30 mL) [jusqu'au sommet du 2 ^e repère]

REMARQUE : Les quantités indiquées correspondent à l'emploi d'un détergent en poudre standard. La quantité peut varier si on utilise un détergent en poudre concentré ou un détergent liquide. Les détergents en pastilles doivent être ajoutés à la section de lavage principal du distributeur de détergent avec le couvercle fermé. Lors de l'utilisation d'un détergent en poudre concentré, d'un détergent liquide ou d'un détergent en pastille, procéder conformément aux instructions indiquées sur l'emballage.

IMPORTANT : Voir "Tableaux de sélection de programme" pour savoir quelles sections du distributeur de détergent utiliser avec chaque programme.

Distributeur d'agent de rinçage

Un agent de rinçage empêche l'eau de former des gouttelettes qui peuvent sécher en laissant des taches ou coulées. Il améliore également le séchage en permettant à l'eau de s'écouler de la vaisselle au cours du rinçage final en libérant une petite quantité de l'agent de rinçage dans l'eau de rinçage. Votre lave-vaisselle est conçu pour utiliser un agent de rinçage liquide. Ne pas utiliser un agent solide ou en forme de pain.

Vérification du distributeur

Examiner la zone centrale du bouchon du distributeur d'agent de rinçage. La transparence indique un besoin de remplissage.

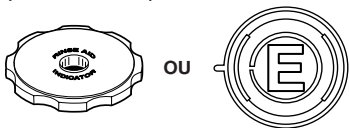

Ou retirer le bouchon du distributeur d'agent de rinçage. Si la lettre "E" est visible, le distributeur est vide.

Remplissage du distributeur

La capacité du distributeur d'agent de rinçage est de 6 oz (175 mL). Dans des conditions normales, cette quantité devrait durer environ 3 mois. Il n'est pas nécessaire d'attendre que le distributeur soit vide avant de le remplir. Essayer de le garder plein, mais s'assurer de ne pas trop le remplir.

1. S'assurer que la porte du lave-vaisselle est complètement ouverte.
2. Ôter le bouchon du distributeur d'agent de rinçage.
3. Verser l'agent de rinçage. Remplir jusqu'à l'ouverture la plus petite dans la partie inférieure du distributeur. Un remplissage excessif suscitera une fuite de l'agent de rinçage et un moussage excessif.

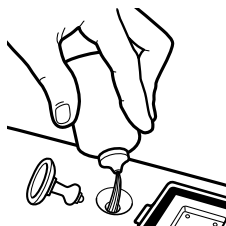

4. Essuyer tout agent de rinçage renversé avec un chiffon humide.
5. Replacer le bouchon du distributeur d'agent de rinçage et bien le serrer.

Conseils d'efficacité pour le lave-vaisselle

L'eau chaude dissout et active le détergent de lavage de la vaisselle. L'eau chaude dissout également la graisse sur la vaisselle et contribue au séchage sans taches des verres. Pour les meilleurs résultats de lavage, l'eau devrait être à 120°F (49°C) à son entrée dans le lave-vaisselle. Les charges peuvent ne pas être lavées aussi bien si la température de l'eau est trop basse. L'eau trop chaude peut rendre certaines saletés plus difficiles à enlever et empêcher certains ingrédients du détergent de faire effet. Si le chauffe-eau se trouve loin du lave-vaisselle, il peut être nécessaire de faire couler l'eau chaude au robinet le plus près du lave-vaisselle pour minimiser la quantité d'eau froide dans la canalisation d'eau.

Contrôle de la température de l'eau

1. Laisser couler l'eau chaude par le robinet le plus proche du lave-vaisselle pendant au moins 1 minute.
2. Placer un thermomètre à viande ou à confiserie dans une tasse à mesurer en verre.



3. Vérifier la température sur le thermomètre pendant que l'eau coule dans la tasse.
 - Pour économiser de l'eau, de l'énergie et du temps, ne pas rincer la vaisselle avant de la placer dans le lave-vaisselle.
 - Utiliser un programme de faible énergie, rapide ou court chaque fois que c'est possible. Ces programmes utilisent moins d'eau chaude et d'énergie que le programme Normal.
 - Utiliser la caractéristique de mise en marche différée (sur certains modèles) pour faire fonctionner votre lave-vaisselle en dehors des heures de pointe. Les services publics locaux recommandent d'éviter l'emploi intense d'énergie à certaines heures du jour.
 - Durant l'été, faire fonctionner le lave-vaisselle la nuit pour réduire l'accumulation de chaleur dans la cuisine durant la journée.
 - Utiliser l'option de séchage éconergique chaque fois que c'est possible. Lors de l'utilisation de ces options, prévoir des durées de séchage plus longues (la nuit). Utiliser un agent de rinçage pour améliorer le séchage.
 - Utiliser les programmes ou les options qui ajoutent un supplément de chaleur au lavage ou à la section de rinçage du programme seulement lorsque cela s'impose.
 - Utiliser le lave-vaisselle avec des charges complètes. Utiliser un programme de rinçage après les repas jusqu'à ce que le lave-vaisselle soit plein.
 - Si votre domicile est équipé d'un adoucisseur d'eau, vous voudrez peut-être éviter de mettre le lave-vaisselle en marche durant la régénération de l'adoucisseur, laquelle pourrait entraîner une mauvaise performance de lavage.

Tableaux de sélection de programmes

Choisir le programme de lavage et les options désirés et appuyer sur START/RESUME. Le lave-vaisselle commence à se remplir lorsque vous appuyez sur START/RESUME, excepté si vous choisissez un lavage différé. On peut choisir une option alors que l'appareil se remplit.

Après un programme de lavage, le lave-vaisselle se rappelle les options utilisées et utilise les mêmes options au programme suivant de lavage excepté si de nouvelles options ont été choisies ou si l'option Cancel/Drain (annulation/vidange) est choisie.

Le "●" indique les étapes de chaque programme. Votre modèle peut comporter certains ou l'ensemble des programmes indiqués.

Les températures indiquent où de la chaleur est ajoutée.

La consommation d'eau est indiquée en gallons américains/litres.

Ces modèles sont conformes aux lignes directrices d'efficacité énergétique ENERGY STAR®.

La durée du programme inclut la durée de séchage. Un astérisque (*) à côté de la durée du programme indique que la durée du programme peut être plus longue selon la température de l'eau entrant dans le lave-vaisselle. Moins l'eau est chaude, plus le programme sera long. Si l'eau est déjà suffisamment chaude, la durée du programme sera celle indiquée.

Pots & Pans/casseroles

Utiliser ce programme pour les casseroles et la vaisselle ordinaire difficiles à nettoyer et très sales.



Utiliser les deux sections du distributeur de détergent.

Pré-lavage	Rinçage	Lavage principal	Rinçage	Vi-dange†	Rinçage final	Sé-chage	Durée (min)	Consommation d'eau (gal/L)
140°F (60°C) ●		140°F (60°C) ●	●		140°F (60°C) ●	●	87*	8,6/32,6

Heavy Wash/lavage intense

Utiliser ce programme pour les charges avec beaucoup de saletés alimentaires.



Utiliser les deux sections du distributeur de détergent.

Pré-lavage	Rinçage	Lavage principal	Rinçage	Vi-dange†	Rinçage final	Sé-chage	Durée (min)	Consommation d'eau (gal/L)
●		●		●	140°F (60°C) ●	●	72*	6,9/26,1

Normal Wash/lavage normal

Utiliser ce programme pour des charges comportant des quantités modérées de débris alimentaires. (L'étiquette de consommation d'énergie est basée sur ce programme.)



Utiliser la section couverte du distributeur.

Pré-lavage	Rinçage	Lavage principal	Rinçage	Vi-dange†	Rinçage final	Sé-chage	Durée (min)	Consommation d'eau (gal/L)
		●		●	140°F (60°C) ●	●	61*	4,8/18,0

Light Wash/lavage léger

Utiliser ce programme pour les charges rincées au préalable ou légèrement sales.



Utiliser la section couverte du distributeur.

Pré-lavage	Rinçage	Lavage principal	Rinçage	Vi-dange†	Rinçage final	Sé-chage	Durée (min)	Consommation d'eau (gal/L)
		●		●	140°F (60°C) ●	●	58*	4,8/18,0

Rinse Only/rinçage seulement

Utiliser ce programme de rinçage pour rincer la vaisselle, les verres et l'argenterie qui ne seront pas lavés immédiatement.



Ne pas utiliser de détergent avec ce programme de rinçage.

Pré-lavage	Rinçage	Lavage principal	Rinçage	Vi-dange†	Rinçage final	Sé-chage	Durée (min)	Consommation d'eau (gal/L)
			●				10	2,2/10,0

† Une petite quantité d'eau passe à travers la pompe pour enlever les particules de saleté.

Annulation d'un programme

En tout temps au cours d'un programme, appuyer sur CANCEL/DRAIN (annulation/vidange). Cancel/Drain (annulation/vidange) s'allume. Le lave-vaisselle fait une pause d'environ 5 secondes et commence une vidange de 2 minutes (si nécessaire). Laisser le lave-vaisselle se vidanger complètement. L'indicateur s'éteint quand le lave-vaisselle termine la vidange.

Pour arrêter la vidange

On peut appuyer de nouveau sur CANCEL/DRAIN (annulation/vidange) pour arrêter la vidange immédiatement. Ne pas oublier de vidanger le lave-vaisselle avant de commencer un nouveau programme.

REMARQUE : Une petite quantité d'eau reste dans le lave-vaisselle. Ceci est normal.

Pour annuler les indicateurs

Appuyer sur CANCEL/DRAIN (annulation/vidange) avant de mettre le lave-vaisselle en marche pour annuler l'ensemble des options et programmes.

Changement d'un programme ou réglage

Au cours des deux premières minutes d'un programme

Appuyer sur une nouvelle touche de programme et/ou d'options.

Après les deux premières minutes d'un programme

1. Appuyer sur CANCEL/DRAIN (annulation/vidange). Cancel/Drain (annulation/vidange) s'allume. Le lave-vaisselle fait une pause de 5 secondes et commence une vidange de 2 minutes (si nécessaire). Laisser le lave-vaisselle se vidanger complètement.
2. Examiner les distributeurs de détergent. Si la section pour le lavage principal s'est ouverte et si le détergent a complètement été éliminé, remplir de nouveau les sections au besoin.
3. Fermer la porte.
4. Appuyer sur une nouvelle touche de programme et/ou d'options et appuyer sur START/RESUME (Mise en marche/réinitialisation).

Addition de vaisselle durant un programme

On peut ajouter un article n'importe quand avant le début du lavage principal. Ouvrir la porte et vérifier le distributeur de détergent. Si le distributeur de détergent du lavage principal est encore fermé, on peut ajouter des articles.

Pour ajouter des articles

1. Déverrouiller la porte pour interrompre l'exécution du programme. Attendre quelques instants jusqu'à l'arrêt des bras d'aspersion avant d'ouvrir la porte.
2. Ouvrir la porte. Si le distributeur de détergent du lavage principal est encore fermé, ajouter l'article.
3. Refermer la porte, mais ne pas l'enclencher. Attendre 30 secondes pour que l'air dans le lave-vaisselle se réchauffe. Ceci aide à réduire la quantité d'humidité s'échappant de l'évent lorsque le programme est remis en marche.
4. Pousser fermement sur la porte jusqu'à ce qu'elle s'enclenche et appuyer sur START/RESUME (Mise en marche/réinitialisation). Le lave-vaisselle se remet alors automatiquement en marche après une pause d'environ 5 secondes.

Sélection d'options

Vous pouvez personnaliser vos programmes en appuyant sur une option. Si vous changez d'idée, appuyez de nouveau sur l'option pour discontinuer l'option. Choisir une option différente si désiré.

Vous pouvez changer une option en tout temps avant que l'option choisie ne commence. Par exemple, vous pouvez appuyer sur une option de séchage sans chaleur en tout temps avant que le séchage ne commence.

Après un programme de lavage, le lave-vaisselle se souvient des options utilisées et utilise les mêmes options au cours du prochain programme de lavage, à moins que vous ne choisissiez de nouvelles options ou que vous n'appuyiez sur CANCEL/DRAIN (annulation/vidange).

Hi-Temp Wash/lavage à haute température

Choisir cette option à haute température pour un nettoyage amélioré de la vaisselle très sale. Le choix de cette option ajoute chaleur, eau et durée au programme de lavage. Le chauffage de l'eau améliore la qualité de lavage.

REMARQUE : Hi-Temp Wash (lavage à haute température) est une option avec Heavy wash (lavage intense) et Normal wash (lavage normal).

Heated Dry/séchage avec chaleur

Choisir cette option pour le séchage avec chaleur.

En arrêtant le séchage avec chaleur, on économise de l'énergie et c'est utile quand la charge contient de la vaisselle en plastique qui peut être sensible à des températures élevées. La vaisselle prend plus de temps à sécher et certaines taches peuvent survenir.

Pour le meilleur séchage, utiliser un agent de rinçage liquide. Certains articles (tels que les plastiques) peuvent avoir besoin d'être essuyés avec un linge.

REMARQUE : Le séchage avec chaleur est une option avec tous les programmes excepté dans le programme Rinse Only (rinçage seulement).

Locked/verrouillage

Utiliser le verrouillage des commandes pour prévenir l'utilisation non intentionnelle du lave-vaisselle. Le verrouillage des commandes peut aussi être utilisé pour prévenir les changements non intentionnels de programme ou d'option durant un programme.

REMARQUE : Lorsque Locked (verrouillage) est allumé, tous les boutons sont désactivés.

Pour enclencher le dispositif de verrouillage

Appuyer sur la touche

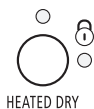

pendant 5 secondes. L'indicateur Locked (verrouillage) s'allume. Si on appuie sur une touche pendant que le lave-vaisselle est verrouillé, le témoin lumineux clignote 3 fois.

Pour déverrouiller les commandes du lave-vaisselle

Appuyer sur la touche HEATED DRY (séchage avec chaleur) pendant 5 secondes jusqu'à ce que le témoin lumineux s'éteigne.

REMARQUE : On peut ouvrir la porte du lave-vaisselle lorsque les commandes sont verrouillées.

Delay Hours/lavage différé

Choisir cette option pour mettre en marche le lave-vaisselle plus tard ou en dehors des heures de pointe. On peut ajouter des articles à la charge à tout moment au cours du compte à rebours du lavage différé. Après l'addition d'articles, bien fermer la porte jusqu'à son enclenchement. Le compte à rebours ne continuera pas si la porte n'est pas bien enclenchée.

Pour différer la mise en marche

1. Fermer la porte.
2. Sur les modèles avec lavage différé de 2, 4, 6 heures, appuyer sur DELAY (lavage différé) 1 fois pour un délai de 2 heures, 2 fois pour un délai de 4 heures ou 3 fois pour un délai de 6 heures.
Sur les modèles avec lavage différé de 4 heures, appuyer sur 4 HOUR DELAY une fois.

3. Choisir un programme de lavage et une ou des option.

Le chiffre s'allume au-dessus de Delay (lavage différé) ou 4 Hour Delay. Le lave-vaisselle commence le programme au bout du nombre d'heures choisi. Si on n'appuie pas sur un programme dans l'intervalle de 30 secondes, l'indicateur de lavage différé ou 4 Hour Delay s'éteindra.

REMARQUES :

- Pour annuler le lavage différé et le programme, appuyer sur CANCEL/DRAIN (annulation/vidange).
- Pour annuler le lavage différé et commencer le programme, appuyer sur START/RESUME (Mise en marche/réinitialisation).

Indicateurs d'état d'avancement du programme

On peut suivre la progression du programme du lave-vaisselle en vérifiant les indicateurs d'état d'avancement du programme. L'indicateur Clean (propre) s'allume lorsque le programme sélectionné est terminé. Cet indicateur s'éteint lorsqu'on ouvre la porte ou appuie sur CANCEL/DRAIN (annulation/vidange).



Washing/lavage

Washing (lavage) s'allume pendant que le lave-vaisselle lave ou rince la vaisselle.

Drying/séchage

Drying (séchage) s'allume pendant que le lave-vaisselle sèche la vaisselle.

Clean/propre

L'indicateur CLEAN (propre) s'allume lorsque le programme sélectionné est terminé. Cet indicateur s'éteint lorsqu'on ouvre la porte ou appuie sur CANCEL/DRAIN (annulation/vidange).

Système de séchage

Durant le séchage, vous pouvez voir de la vapeur s'échapper par l'évent du coin supérieur gauche de la porte. Ceci est normal car la chaleur sèche la vaisselle.

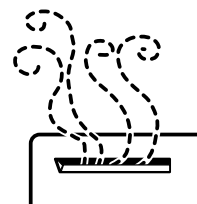

IMPORTANT : La vapeur est chaude. Ne pas toucher l'évent durant le séchage.

Dispositif de protection contre le débordement

Le dispositif de protection contre le débordement (au coin avant droit de la cuve du lave-vaisselle) empêche le lave-vaisselle de déborder. Il faut qu'il soit en place pour que le lave-vaisselle fonctionne.



S'assurer qu'il n'y a pas en dessous des objets qui puissent empêcher le dispositif de monter ou de descendre.

LAVAGE D'ARTICLES SPÉCIAUX

En cas de doute au sujet du lavage d'un article particulier, consulter le fabricant pour déterminer si l'article est lavable au lave-vaisselle.

Matériau	Lavable au lave-vaisselle?/ Commentaires
Aluminium	Oui L'eau chaude et les détergents peuvent affecter la finition de l'aluminium anodisé.
Aluminium jetable	Non Ne pas laver les plats d'aluminium jetables au lave-vaisselle. Ils risquent de se déplacer durant le lavage et de transférer des marques noires à la vaisselle et à d'autres articles.
Bouteilles et cannettes	Non Laver manuellement les bouteilles et cannettes. Les étiquettes peuvent se détacher dans le lave-vaisselle et obstruer les orifices des bras d'aspersion ou la pompe, et réduire la performance de lavage.
Fonte	Non La patine sera éliminée et la fonte rouillera.
Porcelaine/grès	Oui Consulter toujours les recommandations du fabricant avant le lavage. La décoration des articles antiques, peints à la main ou l'émaillage peut se détériorer. Les dorures peuvent se dissiper ou changer de couleur.
Cristal	Oui Vérifier les recommandations du fabricant avant le lavage. Après plusieurs lavages, la solution de détergent peut attaquer certains types de cristal au plomb.
Or	Non Les couverts dorés subiront un changement de couleur.
Verre	Oui Le verre opaque jaunit après de nombreux lavages au lave-vaisselle.
Coutellerie à manche creux	Non Les manches de certains couteaux sont fixés à la lame au moyen d'un adhésif qui peut se dégager lors du lavage au lave-vaisselle.

Matériau	Lavable au lave-vaisselle?/ Commentaires
Étain, laiton, bronze	Non L'eau chaude et les détergents peuvent modifier la couleur et la finition.
Plastiques jetables	Non Ce matériau ne peut pas résister aux effets de l'eau chaude et des détergents.
Plastiques	Oui Consulter toujours les recommandations du fabricant avant le lavage. La résistance des articles de plastique à l'eau chaude et aux détergents est variable. Charger les articles de plastique seulement dans le panier supérieur.
Acier inoxydable	Oui Si le lavage n'est pas effectué immédiatement, exécuter un programme de rinçage. Le contact prolongé avec des résidus alimentaires contenant sel, vinaigre, produits laitiers ou jus de fruit peut endommager la finition.
Argent sterling ou plaqué	Oui Si le lavage n'est pas effectué immédiatement, exécuter un programme de rinçage. Le contact prolongé avec des résidus alimentaires contenant sel, acide ou sulfure (oeufs, mayonnaise et fruits de mer) peut endommager la finition.
Fer blanc	Non Possibilité de rouille.
Ustensiles de bois	Non Laver manuellement. Consulter toujours les recommandations du fabricant avant le lavage. Le bois non traité peut se déformer, se fissurer ou perdre sa finition.

ENTRETIEN DU LAVE-VAISSELLE

Nettoyage

Nettoyage de l'extérieur

Dans la plupart des cas, il suffit d'utiliser un linge doux, humide ou une éponge et un détergent doux pour nettoyer les surfaces extérieures du lave-vaisselle et préserver son aspect de produit neuf. Si l'extérieur du lave-vaisselle est en acier inoxydable, un nettoyant pour acier inoxydable est recommandé.

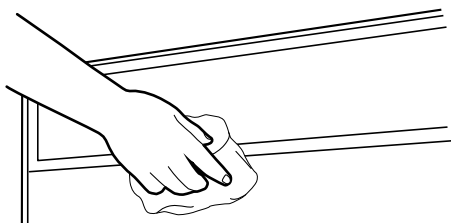

Nettoyage de l'intérieur

Les composés minéraux présents dans l'eau dure peuvent provoquer l'accumulation d'un film blanchâtre sur les surfaces intérieures, particulièrement juste au-dessous de la porte.

Ne pas nettoyer les surfaces internes du lave-vaisselle avant qu'elles aient refroidi. Porter des gants de caoutchouc. Ne pas utiliser un produit de nettoyage autre que le détergent pour lave-vaisselle car cela pourrait provoquer un moussage excessif.

Nettoyage des surfaces internes

Faire une pâte avec un détergent pour lave-vaisselle en poudre sur une éponge humide et nettoyer.

OU

Utiliser un détergent liquide pour lave-vaisselle automatique, et nettoyer avec une éponge humide.

OU

Voir la méthode de rinçage au vinaigre à la section "Taches et films sur la vaisselle" à "Dépannage".

REMARQUE : Effectuer un programme de lavage normal avec détergent après avoir nettoyé l'intérieur.

Dispositif anti-refoulement

Vérifier le dispositif anti-refoulement lorsque votre lave-vaisselle ne se vidange pas bien.

Certains codes de plomberie provinciaux ou locaux exigent l'installation d'un dispositif anti-refoulement entre un lave-vaisselle encastré et le système de canalisation du domicile. En cas d'obstruction d'une canalisation, le dispositif anti-refoulement protège votre lave-vaisselle contre le refoulement de l'eau.

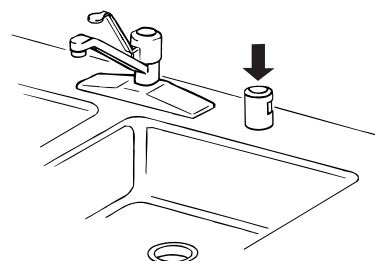

Le dispositif anti-refoulement se trouve habituellement sur le dessus de l'évier ou du comptoir près du lave-vaisselle. Pour commander un dispositif anti-refoulement, contacter votre concessionnaire local, ou aux É.-U., téléphoner au Centre d'interaction avec la clientèle et demander le numéro de pièce 300096.

REMARQUE : Le dispositif anti-refoulement est un article de plomberie externe qui ne fait pas partie de votre lave-vaisselle. La garantie fournie avec votre lave-vaisselle ne couvre pas les coûts de service directement associés au nettoyage ou à la réparation d'un dispositif anti-refoulement externe.

Nettoyage du dispositif anti-refoulement

Nettoyer le dispositif anti-refoulement périodiquement pour assurer la vidange adéquate de votre lave-vaisselle. Suivre les instructions de nettoyage fournies par le fabricant. Pour la plupart des types, il suffit de soulever le couvercle chromé, de dévisser le capuchon de plastique, puis de vérifier s'il y a une accumulation de saleté. Nettoyer au besoin.

Remisage

Remisage pour l'été

Protéger le lave-vaisselle au cours des mois d'été en fermant l'approvisionnement d'eau et en déconnectant le lave-vaisselle de l'alimentation électrique.

Hivérisation du lave-vaisselle

Protéger le lave-vaisselle et le domicile contre les dommages par l'eau, attribuables au gel des conduits d'eau. Si le lave-vaisselle est laissé dans une résidence saisonnière ou risque d'être exposé à des températures près du degré de congélation, faites hivériser le lave-vaisselle par un technicien de service agréé.

DÉPANNAGE

Essayer d'abord les solutions suggérées ici; elles pourraient vous éviter le coût d'une visite de service...

Le lave-vaisselle ne fonctionne pas correctement

■ Le lave-vaisselle ne fonctionne pas ou s'arrête au cours d'un programme

La porte est-elle bien fermée et enclenchée?

A-t-on sélectionné le bon programme? Consulter le "Tableau de sélection de programme".

Le lave-vaisselle est-il alimenté par le courant électrique? Un fusible est-il grillé, ou un disjoncteur s'est-il déclenché?

Le moteur s'est-il arrêté par suite d'une surcharge? Le moteur se réactive automatiquement après quelques minutes. S'il ne se remet pas en marche, contacter le service de dépannage.

Le robinet d'arrêt (le cas échéant) est-il ouvert?

■ Le lave-vaisselle ne se remplit pas

Le dispositif de protection contre le débordement peut-il monter et descendre librement? Appuyer pour le libérer.

■ La durée d'exécution du programme semble être trop longue

L'eau fournie au lave-vaisselle est-elle suffisamment chaude? Le lave-vaisselle fonctionne plus longtemps durant le chauffage de l'eau. Voir la section "Conseils d'efficacité pour le lave-vaisselle".

Une période d'attente s'ajoute automatiquement dans certains programmes de lavage et de rinçage jusqu'à ce que l'eau atteigne la température correcte.

■ Résidus d'eau dans le lave-vaisselle

Le programme est-il terminé?

■ Résidus de détergent dans la section avec couvercle du distributeur

Le programme est-il terminé?

Le détergent a-t-il des grumeaux? Remplacer le détergent au besoin.

Le panier inférieur est-il installé correctement avec les butées à l'avant? Voir la section "Pièces et caractéristiques". Réinstaller le panier au besoin.

■ Apparition d'un résidu blanc à l'avant du panneau d'accès

A-t-on utilisé une quantité excessive de détergent? Voir la section "Distributeur de détergent".

La marque de détergent utilisée produit-elle trop de mousse? Essayer une marque de détergent différente pour réduire le moussage et éliminer l'accumulation.

■ Odeur dans le lave-vaisselle

La vaisselle est-elle lavée tous les 2 ou 3 jours? Exécuter un programme de rinçage une ou deux fois par jour jusqu'à ce qu'une charge complète soit accumulée.

Le lave-vaisselle a-t-il une odeur de plastique neuf? Effectuer un rinçage au vinaigre décrit à "Taches et films sur la vaisselle" plus loin dans ce guide de dépannage.

■ Condensation sur le comptoir de la cuisine (modèles encastrés)

Le lave-vaisselle est-il aligné avec le dessus du comptoir? L'humidité sortant de l'évent de la console du lave-vaisselle peut se former sur le comptoir. Voir les instructions d'installation pour plus de renseignements.

Vaisselle pas complètement nettoyée

■ Résidus de produits alimentaires sur la vaisselle

La vaisselle est-elle chargée correctement? Voir la section "Chargement du lave-vaisselle".

La température de l'eau est-elle trop basse? Pour les meilleurs résultats de lavage, l'eau devrait être à 120°F (49°C) à son entrée dans le lave-vaisselle. Voir la section "Conseils d'efficacité pour le lave-vaisselle".

A-t-on utilisé la bonne quantité de détergent frais? Utiliser seulement les détergents recommandés pour lave-vaisselle. Voir la section "Distributeur de détergent". Ne pas employer moins d'une cuillerée à soupe (15 g) par charge. Pour qu'il soit efficace, il faut que le détergent soit frais. Remiser le détergent dans un endroit frais et sec. Une vaisselle très sale et/ou une eau dure nécessitent généralement un supplément de détergent.

Y a-t-il des grumeaux de détergent dans le distributeur? Utiliser uniquement un détergent frais. Ne pas laisser le détergent pendant plusieurs heures dans un distributeur humide. Nettoyer le distributeur lorsqu'il s'y trouve des grumeaux de détergent.

La pompe ou le bras d'aspersion est-il obstrué par des étiquettes de bouteilles et de cannettes? Pour le lavage des bouteilles et des cannettes, veiller à ce que les étiquettes n'obstruent pas la pompe ou le bras d'aspersion.

La pression d'eau du domicile est-elle suffisamment élevée pour un remplissage convenable du lave-vaisselle? La pression d'eau du domicile devrait être de 20 à 120 lb/po² (138 à 828 kPa). Si la pression est insuffisante, il peut être nécessaire d'installer une pompe de surpression.

Une accumulation de mousse ralentit-elle le bras d'aspersion? Ne pas utiliser de savon ou de détergent à lessive. Utiliser uniquement les détergents recommandés pour lave-vaisselle.

■ La porte du lave-vaisselle ne ferme pas

Le panier inférieur est-il dans le mauvais sens? Les butoirs du panier doivent être orientés vers la porte du lave-vaisselle.

Présence de taches sur la vaisselle

■ Taches et films sur la vaisselle

L'eau est-elle dure ou contient-elle une concentration élevée de minéraux? Le conditionnement de l'eau de rinçage final avec un agent de rinçage liquide favorise l'élimination des taches et films. Veiller à ce que le distributeur soit toujours rempli d'un agent de rinçage.

La température de l'eau est-elle trop basse? Pour les meilleurs résultats de lavage, l'eau devrait être à 120°F (49°C) à son entrée dans le lave-vaisselle. Voir la section "Conseils d'efficacité pour le lave-vaisselle".

A-t-on utilisé la bonne quantité de détergent frais? Utiliser seulement les détergents recommandés pour lave-vaisselle. Voir la section "Distributeur de détergent". Ne pas employer moins d'une cuillerée à soupe (15 g) par charge. Pour qu'il soit efficace, il faut que le détergent soit frais. Remiser le détergent dans un endroit frais et sec. Une vaisselle très sale et/ou une eau dure nécessitent généralement un supplément de détergent.

La pression d'eau du domicile est-elle suffisamment élevée pour un remplissage convenable du lave-vaisselle? La pression d'eau du domicile devrait être de 20 à 120 lb/po² (138 à 828 kPa). Si la pression est insuffisante, il peut être nécessaire d'installer une pompe de surpression.

REMARQUE : Pour éliminer les taches et films sur la vaisselle, essayer un rinçage avec de l'eau vinaigrée. Cette méthode ne devrait être utilisée qu'occasionnellement. Le vinaigre est un acide et son utilisation trop fréquente pourrait endommager le lave-vaisselle.

1. Laver et rincer la vaisselle. Utiliser le séchage à l'air ou une option de séchage économique. Enlever tous les couverts ou articles métalliques.
2. Ajouter 2 tasses (500 mL) de vinaigre blanc dans une tasse à mesurer lavable au lave-vaisselle dans le panier inférieur.
3. Faire exécuter au lave-vaisselle un programme de lavage complet et un séchage à l'air ou une option de séchage économique. Ne pas utiliser de détergent. Le vinaigre se mélangera à l'eau de lavage.

■ **Film de silice ou attaque (le film de silice est un dépôt blanc irisé; l'attaque produit l'apparence d'un film translucide)**

Il y a parfois une réaction chimique de l'eau avec certains types de verres. Ceci est habituellement imputable à certaines combinaisons d'eau douce ou adoucie, solutions de lavage alcalines, rinçage insuffisant, chargement excessif du lave-vaisselle, et la chaleur de séchage. Il peut être nécessaire de laver manuellement ces articles pour éliminer complètement le problème.

Pour ralentir ce processus, utiliser la quantité minimale de détergent, mais pas moins d'une cuillerée à soupe (15 g) par charge. Utiliser un agent de rinçage liquide, et ne pas trop charger le lave-vaisselle pour permettre un rinçage à fond. Il n'est pas possible d'éliminer le film de silice ou l'effet de l'attaque chimique qui demeure en permanence. Ne pas utiliser un séchage avec chaleur.

■ **Taches blanches sur les ustensiles de cuisson à revêtement antiadhésif**

Le détergent du lave-vaisselle a-t-il éliminé la patine? Générer une nouvelle patine après le lavage au lave-vaisselle.

■ **Taches marron sur la vaisselle et les surfaces internes du lave-vaisselle**

L'eau comporte-t-elle une concentration de fer élevée? Laver de nouveau la vaisselle après avoir versé 1 à 3 c. à thé (5-15 mL) de cristaux d'acide citrique dans la section fermée du distributeur de détergent. Ne pas utiliser de détergent. Exécuter ensuite un programme de lavage Normal avec détergent. Si ce traitement est nécessaire plus fréquemment qu'à intervalles de deux mois, on recommande l'installation d'un dispositif d'élimination du fer.

■ **Marques noires ou grises sur la vaisselle**

Des articles d'aluminium frottent-ils contre la vaisselle durant le lavage? Les articles d'aluminium jetables peuvent se briser dans le lave-vaisselle et causer des marques. Laver ces articles à la main. Pour éliminer les marques d'aluminium, employer un produit de nettoyage moyennement abrasif.

■ **Taches orange sur les articles de plastique ou les surfaces internes du lave-vaisselle**

Place-t-on dans le lave-vaisselle de la vaisselle sur laquelle il y a une quantité considérable de résidus alimentaires à base de tomates? Les taches peuvent se dissiper graduellement à la longue. L'utilisation fréquente du séchage avec chaleur peut ralentir le processus de dissipation des taches. Les taches n'affectent pas la performance du lave-vaisselle. Pour réduire le risque de formation de taches, utiliser régulièrement un programme de rinçage et un séchage à l'air ou une option de séchage économique.

Vaisselle pas complètement sèche

■ **La vaisselle n'est pas sèche**

Le lave-vaisselle a-t-il été chargé de manière à permettre un drainage adéquat de l'eau? Ne pas charger excessivement. Voir la section "Chargement du lave-vaisselle". Utiliser un agent de rinçage liquide pour accélérer le séchage.

Les articles de plastique sont-ils humides? Il est souvent nécessaire de sécher les articles de plastique avec une serviette.

Le distributeur d'agent de rinçage est-il vide? Voir la section "Distributeur d'agent de rinçage".

A-t-on utilisé un séchage à l'air ou une option de séchage économique? Utiliser une option de séchage avec chaleur pour une vaisselle plus sèche.

Vaisselle endommagée au cours d'un programme

■ **Écaillage de la vaisselle**

A-t-on chargé le lave-vaisselle correctement? Charger la vaisselle et les verres de telle manière qu'ils soient stables et qu'ils ne s'entrechoquent pas lors du lavage. Minimiser l'écaillage en déplaçant lentement les paniers.

REMARQUE : Les antiquités, le cristal très mince et certains types de porcelaine et de verre peuvent être trop délicats pour le lavage automatique. Laver à la main.

Bruits

■ **Émission de bruits de broyage ou de bourdonnement**

Un objet dur a pénétré dans le module de lavage (sur certains modèles). Le bruit devrait cesser après le broyage de l'objet.

MODULE DU FILTRE

Les pièces du système de lavage couvertes par votre garantie sont indiquées ci-dessous.

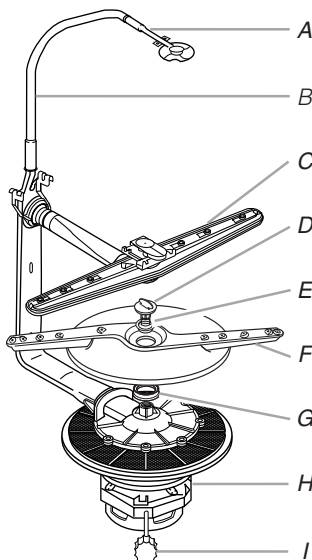

- A. *Aspersion supérieure*
- B. *Tube d'alimentation en eau*
- C. *Bras d'aspersion supérieur*
- D. *Écrou*
- E. *Coussinet*
- F. *Bras d'aspersion inférieur*
- G. *Joint d'étanchéité*
- H. *Module du filtre et moteur*
- I. *Isolant accordé*

ASSISTANCE OU SERVICE

Avant de demander une assistance ou un service, veuillez vérifier la section "Dépannage". Cette vérification peut vous faire économiser le coût d'une visite de service. Si vous avez encore besoin d'aide, suivre les instructions ci-dessous.

Lors d'un appel, veuillez connaître la date d'achat et les numéros au complet de modèle et de série de votre appareil. Ces renseignements nous aideront à mieux répondre à votre demande.

Si vous avez besoin de pièces de rechange

Si vous avez besoin de commander des pièces de rechange, nous vous recommandons d'utiliser seulement des pièces d'origine FSP®. Ces pièces de rechange fonctionneront bien parce qu'elles sont fabriquées selon les mêmes spécifications précises utilisées pour construire chaque nouvel appareil WHIRLPOOL®.

Aux États-Unis, téléphoner au Centre d'interaction avec la clientèle en composant le **1-800-253-1301**, ou appeler votre centre de service désigné le plus proche.

Au Canada, composer le **1-800-807-6777**, ou appeler votre centre de service désigné le plus proche.

Aux États-Unis

Téléphoner sans frais au Centre d'interaction avec la clientèle Whirlpool au : **1-800-253-1301**.

Nos consultants fournissent de l'assistance pour :

- Caractéristiques et spécifications de notre gamme complète d'appareils électroménagers.
- Renseignements d'installation.
- Procédés d'utilisation et d'entretien.
- Vente d'accessoires et de pièces de rechange.
- Assistance spécialisée au client (langue espagnole, malentendants, malvoyants, etc.).
- Les références aux concessionnaires, compagnies de service de réparation et distributeurs de pièces de rechange locaux. Les techniciens de service désignés par Whirlpool sont formés pour remplir la garantie des produits et fournir un service après garantie partout aux États-Unis.

Pour localiser la compagnie de service désignée par Whirlpool dans votre région, vous pouvez consulter les Pages jaunes de votre annuaire téléphonique.

Pour plus d'assistance

Si vous avez besoin de plus d'assistance, vous pouvez nous écrire en soumettant toute question ou problème à :

Whirlpool Brand Home Appliances
Customer Interaction Center
553 Benson Road
Benton Harbor, MI 49022-2692

Dans votre correspondance, veuillez indiquer un numéro de téléphone où l'on peut vous joindre dans la journée.

Au Canada

Téléphoner sans frais au Centre d'interaction avec la clientèle de Whirlpool Canada Inc. au :

1-800-461-5681 du lundi au vendredi - de 8 h 00 à 18 h 00 (HNE).
Samedi - de 8 h 30 à 16 h 30 (HNE).

Nos consultants fournissent de l'assistance pour :

- Caractéristiques et spécifications de notre gamme complète d'appareils électroménagers.
- Les références aux concessionnaires locaux.
- Renseignements sur les garanties.

Pour service au Canada

Téléphoner au **1-800-807-6777**. Les techniciens de service désignés par Whirlpool Canada Inc. sont formés pour remplir la garantie des produits et fournir un service après garantie partout au Canada.

Pour plus d'assistance

Si vous avez besoin de plus d'assistance, vous pouvez nous écrire en soumettant toute question ou problème à :

Centre d'interaction avec la clientèle
Whirlpool Canada Inc.
1901 Minnesota Court
Mississauga, Ontario L5N 3A7

Dans votre correspondance, veuillez indiquer un numéro de téléphone où l'on peut vous joindre pendant la journée.

GARANTIE DES GROS APPAREILS MÉNAGERS WHIRLPOOL CORPORATION

GARANTIE LIMITÉE DE UN AN

Pendant un an à compter de la date d'achat, lorsque ce gros appareil ménager est utilisé et entretenu conformément aux instructions jointes à ou fournies avec le produit, Whirlpool Corporation ou Whirlpool Canada LP (ci-après désignées "Whirlpool") paiera pour les pièces de rechange FSP® et la main-d'œuvre pour corriger les vices de matériaux ou de fabrication. Le service doit être fourni par une compagnie de service désignée par Whirlpool.

WHIRLPOOL NE PRENDRA PAS EN CHARGE

1. Les visites de service pour rectifier l'installation du gros appareil ménager, montrer à l'utilisateur comment utiliser l'appareil, remplacer ou réparer des fusibles ou rectifier le câblage ou la plomberie du domicile.
 2. Les visites de service pour réparer ou remplacer les ampoules électriques de l'appareil, les filtres à air ou les filtres à eau. Ces pièces consommables ne sont pas couvertes par la garantie.
 3. Les réparations lorsque le gros appareil ménager est utilisé à des fins autres que l'usage unifamilial normal.
 4. Les dommages imputables à : accident, modification, usage impropre ou abusif, incendie, inondation, actes de Dieu, installation fautive ou installation non conforme aux codes d'électricité ou de plomberie, ou l'utilisation de produits non approuvés par Whirlpool.
 5. Toute perte d'aliments due à une défaillance du réfrigérateur ou du congélateur.
 6. Le coût des pièces de rechange et de la main-d'œuvre pour les appareils utilisés hors des États-Unis ou du Canada.
 7. Le ramassage et la livraison. Ce gros appareil ménager est conçu pour être réparé à domicile.
 8. Les réparations aux pièces ou systèmes résultant d'une modification non autorisée faite à l'appareil.
 9. Les frais de transport pour le service d'un produit dans les régions éloignées.
 10. La dépose et la réinstallation de votre appareil si celui-ci est installé dans un endroit inaccessible ou n'est pas installé conformément aux instructions d'installation fournies.
-

CLAUSE D'EXONÉRATION DE RESPONSABILITÉ AU TITRE DES GARANTIES IMPLICITES; LIMITATION DES RECOURS

LE SEUL ET EXCLUSIF RECOURS DU CLIENT DANS LE CADRE DE LA PRÉSENTE GARANTIE LIMITÉE CONSISTE EN LA RÉPARATION PRÉVUE CI-DESSUS. LES GARANTIES IMPLICITES, Y COMPRIS LES GARANTIES APPLICABLES DE QUALITÉ MARCHANDE ET D'APTITUDE À UN USAGE PARTICULIER, SONT LIMITÉES À UN AN OU À LA PLUS COURTE PÉRIODE AUTORISÉE PAR LA LOI. WHIRLPOOL N'ASSUME AUCUNE RESPONSABILITÉ POUR LES DOMMAGES FORTUITS OU INDIRECTS. CERTAINES JURIDICTIONS NE PERMETTENT PAS L'EXCLUSION OU LA LIMITATION DES DOMMAGES FORTUITS OU INDIRECTS, OU LES LIMITATIONS DE LA DURÉE DES GARANTIES IMPLICITES DE QUALITÉ MARCHANDE OU D'APTITUDE À UN USAGE PARTICULIER, DE SORTE QUE CES EXCLUSIONS OU LIMITATIONS PEUVENT NE PAS S'APPLIQUER DANS VOTRE CAS. CETTE GARANTIE VOUS CONFÈRE DES DROITS JURIDIQUES SPÉCIFIQUES ET VOUS POUVEZ ÉGALEMENT JOUIR D'AUTRES DROITS QUI PEUVENT VARIER D'UNE JURIDICTION À UNE AUTRE.

À l'extérieur du Canada et des 50 États des États-Unis, cette garantie ne s'applique pas. Contacter votre marchand Whirlpool autorisé pour déterminer si une autre garantie s'applique.

Si vous avez besoin de service, voir d'abord la section "Dépannage" du Guide d'utilisation et d'entretien. Après avoir vérifié la section "Dépannage", de l'aide supplémentaire peut être trouvée en vérifiant la section "Assistance ou service" ou en appelant Whirlpool. Aux É.-U., composer le **1-800-253-1301**. Au Canada, composer le **1-800-807-6777**. 8/05

Conservez ce manuel et votre reçu de vente ensemble pour référence ultérieure. Pour le service sous garantie, vous devez présenter un document prouvant la date d'achat ou d'installation.

Inscrivez les renseignements suivants au sujet de votre gros appareil ménager pour mieux vous aider à obtenir assistance ou service en cas de besoin. Vous devrez connaître le numéro de modèle et le numéro de série au complet. Vous trouverez ces renseignements sur la plaque signalétique située sur le produit.

Nom du marchand _____

Adresse _____

Numéro de téléphone _____

Numéro de modèle _____

Numéro de série _____

Date d'achat _____

8575990B

© 2007 Whirlpool Corporation.
All rights reserved.
Tous droits réservés.

® Registered Trademark/TM Trademark of Whirlpool, U.S.A., Whirlpool Canada Inc. Licensee in Canada
® Marque déposée/TM Marque de commerce de Whirlpool, U.S.A., Emploi licencié par Whirlpool Canada Inc. au Canada



7/07
Printed in U.S.A.
Imprimé aux É.-U.